



Финансовому управляющему
Болдырева Сергея Михайловича

Долгополовой Марине Андреевне
454100, Челябинская обл., Челябинск, ул. 40 лет Победы, д.5, а/я 9532

Уважаемая Марина Андреевна!

На основании определения Арбитражного суда Ханты-Мансийского автономного округа – Югры по делу № **A75-24129-1/2024** от «16» июня 2025 года, Банк ВТБ (ПАО) является залоговым кредитором Болдырева Сергея Михайловича.

Согласно п. 4. ст. 213.26 и п. 4 ст. 138 Федерального закона «О несостоятельности (банкротстве)» (далее – Закон) начальная продажная цена предмета залога, порядок и условия проведения определяются конкурсным кредитором, требования которого обеспечены залогом реализуемого имущества.

В соответствии с этим направляем Вам порядок и условия проведения торгов (далее – Порядок), утвержденный Банком ВТБ (ПАО).

Одновременно информируем Вас о том, что Банком ВТБ (ПАО) было инициировано проведение оценки предмета залога независимым оценщиком и в качестве начальной продажной цены в Порядок включена стоимость, установленная в ходе данной оценки.

Приложение:

1. Порядок и условия проведения торгов;
2. Копия доверенности.;
3. Отчет об оценке.;
4. Заключение к отчету.

С уважением,
представитель Банка ВТБ (ПАО)
по доверенности

 /В.Н. Колташов

В.Н. Колташов
тел. 8-902-140-52-73

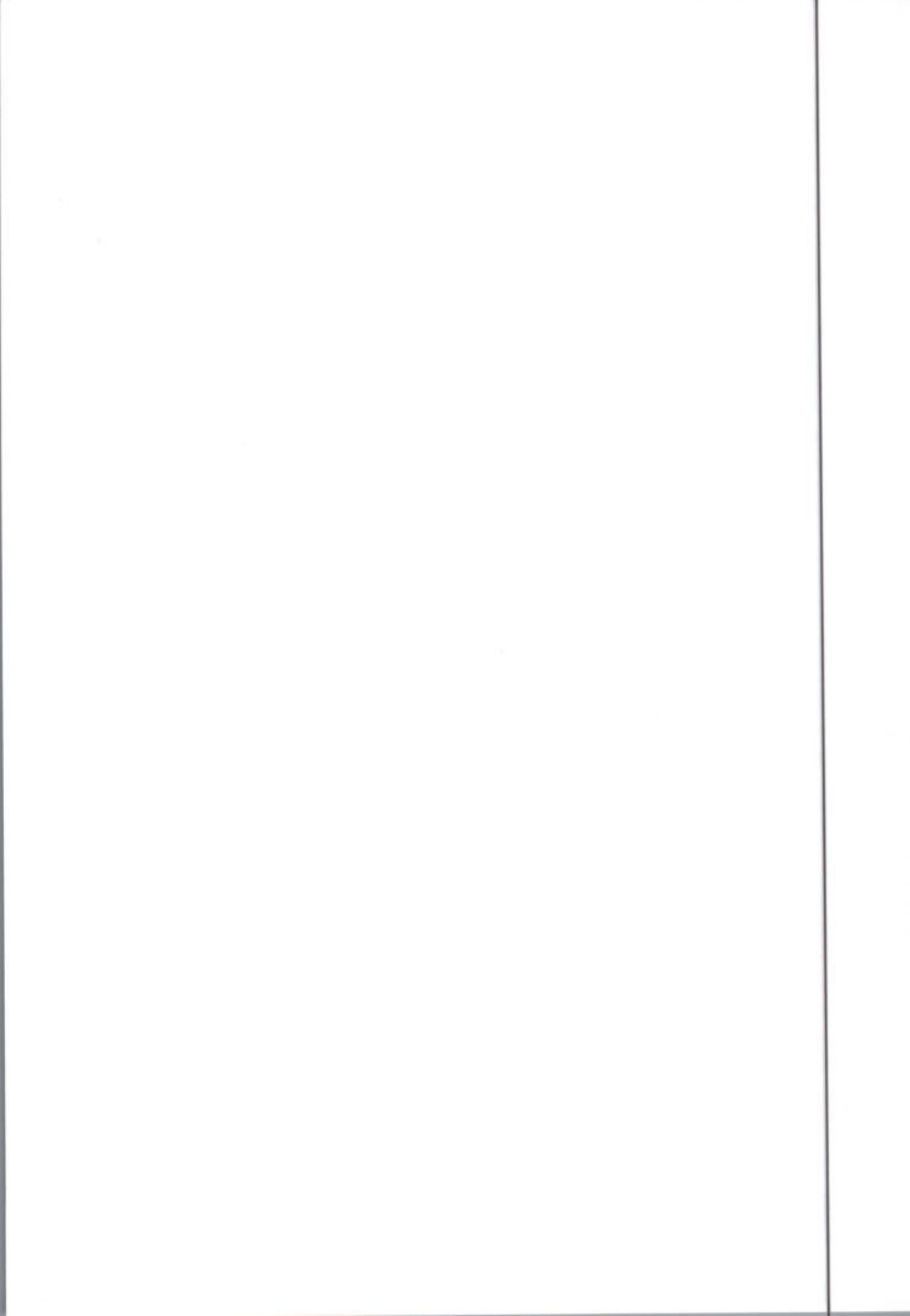

УТВЕРЖДЕНС:

Представитель Банка ВТБ (ПАО)
КОЛТАШОВ В.Н.

Доверенность №350000/92-Д
от «24» ЯНВАРЯ 2025 г.

Колташов

ПОРЯДОК И УСЛОВИЯ

ПРОВЕДЕНИЯ ТОРГОВ ПО РЕАЛИЗАЦИИ ПРЕДМЕТА ЗАЛОГА

Болдырев Сергей Михайлович

ОГЛАВЛЕНИЕ

1. Общие положения.....	2
2. Сокращения и Термины.....	2
3. Подготовка к торгам.....	3
4. Условия участия в торгах	5
5. Проведение Первых торгов. Порядок заключения договора с Победителем и расчетов с Участниками торгов	7
6. Проведение Повторных торгов	9
7. Предложение Конкурсному кредитору по обязательствам, обеспеченным залогом Имущества Должника, оставить предмет залога за собой	9
8. Проведение торгов посредством публичного предложения.....	9

1. Общие положения

- 1.1. Настоящий Порядок определяет процедуру организации продажи движимого заложенного Имущества, принадлежащего на праве собственности Должнику, в отношении которого решением Арбитражного суда **Ханты-Мансийского автономного округа – Югры** по делу № **A75-24129/2024** «11» февраля 2025 года введена процедура реализации имущества.

Порядок также устанавливает правила определения Победителя на торгах и условия заключения договора посредством публичного предложения, а также иные возникающие при реализации Имущества вопросы.

2. Сокращения и Термины

- 2.1. **Должник** – Болдырев Сергей Михайлович (22.06.1966 года рождения, место рождения пос. Айхал Миненского района Якутской АССР, СНИЛС: 072-543-606-55, ИНН: 861704247214, адрес регистрации: Ханты-Мансийский автономный округ – Югра, Сургутский р-н, пгт. Федоровский, Центральный пер., д. 8).
- 2.2. **ЕФРСБ** – Единый федеральный реестр сведений о банкротстве.
- 2.3. **Заявитель** - юридическое или физическое лицо, направившее заявку на участие в торгах.
- 2.4. **Закон** – Федеральный закон от 26.10.2002 № 127-ФЗ «О несостоятельности (банкротстве)».
- 2.5. **Залоговый кредитор** – Банк ВТБ (публичное акционерное общество).
- 2.6. **Имущество** – имущество, находящееся в залоге у Залогового кредитора на основании заключенного договора залога № V621/4215-0003701 от «30» мая 2024 года. Права Залогового кредитора в отношении Имущества подтверждены определением Арбитражного суда **Ханты-Мансийского автономного округа – Югры** по делу № **A75-24129/2024** от «16» июня 2025 года.
- 2.7. **Конкурсные кредиторы** – конкурсные кредиторы, требования которых включены в реестр требований кредиторов Должника, но не обеспеченные залогом Имущества.
- 2.8. **Оператор электронной площадки** – лицо, государственная регистрация которого осуществлена в установленном порядке на территории РФ, являющееся членом саморегулируемой организации операторов электронных площадок и проводящее торги в электронной форме в соответствии с Законом.
- 2.9. **Организатор торгов** – Финансовый управляющий.
- 2.10. **Официальное издание** – официальное издание в соответствии с распоряжением Правительства РФ для публикации сведений, предусмотренных Законом.
- 2.11. **Порядок** – Настоящий Порядок и условия проведения торгов по реализации предмета залога.
- 2.12. **Победитель на торгах** - Участник торгов, признанный Победителем на торгах. Победитель на торгах становится покупателем по договору купли-продажи Имущества на торгах.

2.13. **Претендент** – лицо, направившее заявку на участие в торгах посредством публичного предложения.

2.14. **Приказ Минэкономразвития** - Приказ Минэкономразвития России от 23.07.2015г. № 495 «Об утверждении порядка проведения торгов в электронной форме по продаже имущества или предприятия должников в ходе процедур, применяемых в деле о банкротстве, требований к операторам электронных площадок, к электронным площадкам, в том числе технологическим, программным, лингвистическим, правовым и организационным средствам, необходимым для проведения торгов в электронной форме по продаже имущества или предприятия должников в ходе процедур, применяемых в деле о банкротстве».

2.15. **Публичное предложение** - содержащее все существенные условия договора купли-продажи предложение, из которого усматривается воля лица, делающего предложение (продавца), заключить договор на указанных в предложении условиях с любым, кто отзовется, и при условии, что заявка соответствует предложению. В информационном сообщении о Публичном предложении определяются сроки и условия приема заявок.

2.16. **Участник торгов** – юридическое и физическое лицо, зарегистрированное, в соответствии с действующим законодательством, на электронной площадке Оператора и допущенное к участию в торгах.

3. Подготовка к торгам

3.1. Согласно отчету об **оценке ООО "Ассоциация Алко" № 2054-Р/2025 от 02.10.2025 г.** рыночная стоимость Имущества составляет 230 000 рублей. Таким образом, начальная цена продажи Имущества на первых торгах составляет **230 000 (двести тридцать тысяч) рублей.**

3.2. Состав Имущества:

№ лота	Наименование	Начальная стоимость на первых торгах, руб.
1	LADA 219010 LADA GRANTA, г.в. 2018, VIN ХТА219010К0552982	230 000

3.3. Организатор торгов не позднее 10 (десяти) рабочих дней с момента получения утвержденного Порядка обязан опубликовать сообщение о проведении первых торгов.

3.4. Продажа Имущества Должника осуществляется в электронной форме в строгой очередности и последовательности:

3.4.1. Проведение Первых торгов;

3.4.2. Проведение Повторных торгов со снижением начальной цены на **10%** (десять процентов);

3.4.3. Направление предложения Залоговому кредитору оставить предмет залога за собой по цене на **10%** (десять процентов) ниже цены Имущества на Повторных торгах;

3.4.4. Проведение торгов посредством публичного предложения.

- 3.5. Продажа предмета залога осуществляется в соответствии с Приказом Минэкономразвития и в порядке, установленном пунктами 4, 5, 8 - 19 статьи 110, статьей 138, пунктом 3 статьи 111, статьей 213.26. и 213.27 Закона.
- 3.6. Порядок оставления предмета залога за Залоговым кредитором регламентирован пунктами 4.1 и 4.2. статьи 138 Закона.
- 3.7. Порядок проведения торгов по продаже Имущества посредством публичного предложения в соответствии с п. 3.4.4 настоящего Порядка установлен в соответствии с пунктом 4 статьи 139 Закона.
- 3.8. Организатором торгов выступает финансовый управляющий Должника – Долгополова Марина Андреевна.
- 3.9. Первые и Повторные Торги (разделы 5, 6 настоящего Порядка) проводятся в электронной форме с открытой формой подачи предложений о цене.
- 3.10. К участию в торгах допускаются юридические и физические лица, зарегистрированные в соответствии с действующим законодательством на электронной площадке Оператора и признанные участниками торгов.
- 3.11. Особенности участия в торгах иностранных юридических лиц и граждан определяются действующим законодательством.
- 3.12. Участник торгов действует лично или через представителя по доверенности.
- 3.13. Время и дата проведения торгов определяются Организатором торгов.
- 3.14. Расходы по регистрации перехода права собственности на проданное Имущество несет покупатель.
- 3.15. Организатор торгов в соответствии с настоящим Порядком:
- 3.15.1. Организует подготовку и публикацию информационного сообщения о проведении открытых торгов в электронной форме по продаже Имущества Должника в ЕФРСБ;
- 3.15.2. Подготавливает договор о задатке и проект договора купли-продажи;
- 3.15.3. Заключает договор о проведении открытых торгов с Оператором электронной площадки;
- 3.15.4. Предоставляет Оператору электронной площадки документы и сведения, установленные Приказом Минэкономразвития, необходимые для регистрации и предоставления заявки для регистрации и проведения электронных торгов;
- 3.15.5. Подписывает протокол об определении участников торгов и направляет в день его подписания Оператору электронной площадки;
- 3.15.6. Утверждает протокол о результатах проведения торгов;
- 3.15.7. Заключает с Победителем торгов договор купли-продажи **(в случае если организатор торгов - привлеченная организация, то данный пункт исключается)**;

3.15.8. Направляет в течение 3 (трех) рабочих дней со дня заключения договора купли-продажи сведения, определенные Приказом Минэкономразвития, в ЕФРСБ.

3.16. Информационное сообщение о проведении торгов должно быть опубликовано, в ЕФРСБ не менее чем за 30 (тридцать) дней до даты проведения торгов.

3.17. С момента начала приема заявок Организатор торгов предоставляет каждому заинтересованному лицу возможность предварительного ознакомления с составом Имущества и условиями продажи, а также с иной имеющейся у него информацией о выставленном на продажу Имуществе.

3.18. Для участия в торгах Заявитель должен внести задаток в размере **20 (двадцати) процентов** от начальной цены продажи Имущества (соответствующего лота) на счет, определенный Организатором торгов и указанный в сообщении о торгах, проводимых на электронной площадке. Задаток должен быть внесен Заявителем в срок, обеспечивающий его поступление на счет, указанный в информационном сообщении о проведении торгов, до даты окончания приема заявок на участие в торгах.

3.19. Задаток, внесенный Победителем торгов, засчитывается в счет оплаты приобретаемого Имущества (соответствующего лота).

3.20. При отказе в допуске Заявителя к участию в торгах задаток возвращается в течение 5 (пяти) рабочих дней со дня подписания протокола об определении Участников торгов.

3.21. В случае отказа или уклонения Победителя торгов от подписания договора купли-продажи в течение пяти дней со дня получения предложения финансового управляющего о заключении такого договора внесенный задаток ему не возвращается и Организатор торгов предлагает заключить договор купли-продажи участнику торгов, предложившему наиболее высокую цену Имущества Должника по сравнению с ценой, предложенной другими участниками торгов, за исключением Победителя торгов.

3.22. Шаг аукциона устанавливается в размере **5 (пяти) процентов** от начальной цены продажи Имущества.

4. Условия участия в торгах

4.1. К участию в торгах допускаются физические и юридические лица, своевременно подавшие Оператору электронной площадки заявку на участие в торгах и представившие надлежащим образом оформленные документы в соответствии с перечнем, объявленным в информационном сообщении, в срок не менее чем двадцать пять рабочих дней со дня опубликования и размещения сообщения о проведении торгов.

4.2. Заявка на участие в торгах должна соответствовать требованиям, указанным в сообщении о проведении торгов, и подписана электронной подписью заявителя.

4.3. Заявка на участие в торгах составляется в произвольной форме на русском языке и должна содержать указанные в сообщении о проведении торгов следующие сведения:

4.3.1. Наименование, организационно-правовая форма, место нахождения,

почтовый адрес Заявителя (для юридического лица);

4.3.2. Фамилия, имя, отчество, паспортные данные, сведения о месте жительства Заявителя (для физического лица);

4.3.3. Номер контактного телефона, адрес электронной почты Заявителя;

4.3.4. Сведения о наличии или об отсутствии заинтересованности Заявителя по отношению к Должнику, Конкурсным кредиторам, финансовому управляющему и о характере этой заинтересованности, сведения об участии в капитале Заявителя финансового управляющего, а также саморегулируемой организации арбитражных управляющих, членом или руководителем которой является финансовый управляющий.

4.4. Заявитель вправе изменить или отозвать заявку на участие в открытых торгах не позднее окончания срока подачи заявок на участие в открытых торгах, направив об этом уведомление Оператору электронной площадки, в форме электронного сообщения, подписанного квалифицированной электронной подписью заявителя.

4.5. Для участия в открытых торгах Заявитель представляет Оператору электронной площадки в форме электронного сообщения подписанный квалифицированной электронной подписью заявителя договор о задатке. Заявитель вправе также направить задаток на счета, указанные в сообщении о проведении торгов, без представления подписанного договора о задатке. В этом случае перечисление задатка заявителем в соответствии с сообщением о проведении торгов считается акцептом размещенного на электронной площадке договора о задатке.

4.6. В случае представления одним заявителем двух и более заявок на участие в торгах при условии, что представленные заявки не были им отозваны, при проведении торгов ни одна не рассматривается.

4.7. В течение тридцати минут с момента представления заявки на участие в торгах Оператор электронной площадки автоматически регистрирует представленную заявку в журнале заявок на участие в торгах с присвоением порядкового номера.

4.8. Не позднее тридцати минут с момента окончания представления заявок на участие в торгах Оператор электронной площадки автоматически направляет Организатору торгов все зарегистрированные заявки, представленные и не отозванные до истечения установленного срока окончания представления заявок.

4.9. Решение Организатора торгов о допуске заявителей к участию в открытых торгах принимается в течение пяти дней, результаты оформляются протоколом об определении участников торгов и в день его подписания направляются Оператору электронной площадки, в форме электронного сообщения, подписанного квалифицированной электронной подписью.

4.10. Организатор торгов обязан обеспечить конфиденциальность сведений, содержащихся в представленных заявках на участие в торгах.

4.11. Решение об отказе в допуске Заявителя к участию в торгах принимается в случае, если:

4.11.1. Заявка на участие в торгах не соответствует установленным

требованиям;

4.11.2. Представленные Заявителем документы не соответствуют установленным к ним требованиям или сведения, содержащиеся в них, недостоверны.

4.11.3. Поступление задатка на счета, указанные в сообщении о проведении торгов, не подтверждено на дату составления протокола об определении участников торгов.

4.11.4. Указанный перечень оснований для отказа в регистрации заявки является исчерпывающим.

4.12. В течение пяти календарных дней со дня подписания и направления протокола об определении участников торгов Оператору электронной площадки Организатор торгов посредством программно-аппаратных средств сайта направляет каждому Заявителю, чья заявка зарегистрирована в журнале заявок на участие в торгах и не отозвана до окончания срока представления заявок на участие в торгах, электронное сообщение о признании заявителя участником торгов или об отказе в признании его участником торгов с указанием причин отказа с приложением копии протокола об определении участников торгов

4.13. Оператор электронной площадки обязан разместить протокол об определении участников торгов на электронной площадке, в соответствии с Приказом Минэкономразвития.

4.14. Победителем открытых торгов признается участник торгов, предложивший наиболее высокую цену.

5. Проведение Первых торгов. Порядок заключения договора с Победителем и расчетов с Участниками торгов

5.1. В открытых торгах могут принимать участие только лица, признанные участниками торгов. Торги проводятся на электронной площадке в день и время, указанные в сообщении о проведении открытых торгов.

5.2. При проведении открытых торгов устанавливается время приема предложений участников торгов о цене Имущества Должника, составляющее один час от времени начала представления предложений о цене Имущества Должника до истечения времени представления предложений о цене Имущества Должника, но не более тридцати минут после представления последнего предложения о цене Имущества Должника. Если в течение указанного времени ни одного предложения о более высокой цене Имущества Должника не было представлено, открытые торги автоматически, при помощи программно-аппаратных средств электронной площадки, завершаются.

5.3. Организатор торгов рассматривает предложения участников торгов о цене Имущества Должника и определяет Победителя открытых торгов. В случае если была предложена цена Имущества Должника, равная цене Имущества Должника, предложенной другим (другими) участником (участниками) торгов, представленным признается предложение о цене Имущества Должника, поступившее ранее других предложений.

5.4. В ходе проведения торгов информация о торгах подлежит размещению на электронной площадке и в ЕФРСБ.

5.5. По результатам проведения открытых торгов Оператор электронной площадки с помощью программно-аппаратных средств электронной площадки не позднее тридцати минут после окончания открытых торгов составляет проект протокола о результатах проведения торгов или решения о признании торгов несостоявшимися и направляет в форме электронного сообщения Организатору торгов для утверждения.

5.6. Организатор торгов в течение одного часа с момента получения соответствующего проекта протокола или решения, подписывает его квалифицированной электронной подписью и направляет его Оператору электронной площадки в форме электронного документа для размещения на электронной площадке в соответствии с Приказом Минэкономразвития.

5.7. Не позднее тридцати минут после размещения на электронной площадке указанных протокола или решения организатор торгов посредством программно-аппаратных средств сайта направляет такие протокол или решение в форме электронного сообщения всем участникам торгов, в том числе на адрес электронной почты, указанный в заявке на участие в торгах.

5.8. В случае если не были представлены заявки на участие в торгах или к участию в торгах был допущен только один участник, Организатор торгов принимает решение о признании торгов несостоявшимися. Если к участию в торгах был допущен только один участник, заявка которого на участие в торгах содержит предложение о цене Имущества Должника не ниже установленной начальной цены Имущества Должника, договор купли-продажи заключается Организатором с этим участником торгов в соответствии с представленным им предложением о цене Имущества Должника.

5.9. В случае отказа или уклонения Победителя торгов от подписания договора купли-продажи в течение пяти дней со дня получения предложения финансового управляющего о заключении такого договора внесенный задаток ему не возвращается и Организатор торгов предлагает заключить договор купли-продажи участнику торгов, предложившему наиболее высокую цену Имущества Должника по сравнению с ценой, предложенной другими участниками торгов, за исключением Победителя торгов.

5.10. Организатор торгов в течение трех рабочих дней со дня заключения договора купли-продажи направляет оператору электронной площадки в форме электронного сообщения сведения о заключении договора купли-продажи имущества или предприятия должника (дата заключения договора с победителем торгов или сведения об отказе или уклонении победителя торгов от заключения договора, дата заключения договора с иным участником торгов и цена, по которой имущество или предприятие приобретено покупателем).

5.11. При продаже Имущества оплата в соответствии с договором купли-продажи Имущества должна быть осуществлена покупателем в течение 30 (тридцати) дней со дня подписания этого договора.

5.12. Передача Имущества финансовым управляющим и принятие его покупателем осуществляются по передаточному акту, подписываемому сторонами и оформляемому в соответствии с законодательством Российской Федерации.

5.13. Если торги признаны несостоявшимися, Организатор торгов в течение двух дней после утверждения протокола о признании торгов несостоявшимися принимает решение о проведении повторных торгов и об установлении начальной цены.

Организатор торгов в течение трех рабочих дней со дня принятия решения о признании торгов несостоявшимися направляет для размещения в ЕФРСБ копии

протокола о результатах проведения торгов и копию решения о признании торгов несостоявшимися.

5.14. Не позднее 7 (семи) календарных дней с момента поступления денежных средств от Победителя на торгах на специальный счет Должника финансовый управляющий обязан перечислить установленную Законом сумму в счет погашения обязательств перед Залоговым кредитором в соответствии с реквизитами, которые предоставляет Залоговый кредитор.

6. Проведение Повторных торгов

6.1. В случае признания торгов несостоявшимися и незаключения договора купли-продажи с единственным участником торгов, а также в случае незаключения договора купли-продажи Имущества по результатам торгов проводятся повторные торги в порядке, установленном Приказом Минэкономразвития, с учетом положений пункта 8 статьи 110 Закона.

6.2. Повторные торги проводятся в порядке, установленном для Первых торгов, но при этом начальная цена продажи Имущества на Повторных торгах устанавливается на 10% (десять процентов) ниже начальной цены продажи Имущества на Первых торгах.

7. Предложение Конкурсному кредитору по обязательствам, обеспеченным залогом Имущества Должника, оставить предмет залога за собой

7.1. В случае признания несостоявшимися Повторных торгов Финансовый управляющий в срок не позднее дня, следующего за днем получения уведомления Организатора торгов об объявлении Повторных торгов несостоявшимися, письменно уведомляет Залогового кредитора о возможности оставления предмета залога за собой с оценкой его в сумме на 10% (десять процентов) ниже начальной продажной цены на Повторных торгах.

7.2. Залоговый кредитор, при оставлении предмета залога за собой, в течение 10 (десяти) дней с даты направления Финансовому управляющему заявления об оставлении предмета залога за собой обязан перечислить денежные средства в размере, определяемом в соответствии со ст. 138 и ст.213.27 Закона, на специальный банковский счет, указанный в уведомлении.

7.3. Если в срок, установленный Законом со дня признания Повторных торгов несостоявшимися, Залоговый кредитор не воспользуется правом оставить предмет залога за собой, он подлежит продаже посредством публичного предложения в соответствии с разделом 8 настоящего Порядка.

8. Проведение торгов посредством публичного предложения

8.1. Финансовый управляющий после получения отказа Залогового кредитора оставить предмет залога за собой либо неполучения в срок, установленный Законом уведомления об оставлении предмета залога за собой, реализует Имущество Должника посредством публичного предложения. Сообщение о реализации Имущества посредством публичного предложения должно быть опубликовано в срок не позднее 10 (десяти) рабочих дней с момента получения заявления об отказе либо неполучения заявления в установленный срок.

8.2. Реализация Имущества Должника посредством публичного предложения проводится с учетом особенностей для данного вида торгов.

8.3. Залоговый кредитор вправе оставить Имущество за собой на любом периоде снижения цены предложения на торгах посредством публичного предложения при

отсутствии заявок от иных Претендентов. Порядок оставления Имущества регулируется п. 4.2. ст. 138 Закона в соответствии с особенностями, установленными п.5 ст.213.27 Закона.

8.4. Начальная цена продажи Имущества устанавливается равной начальной цене на Повторных торгах, которая устанавливается на 10% (десять процентов) ниже начальной цены продажи Имущества на Первых торгах.

8.5. Период, по истечении которого последовательно снижается цена предложения, – **каждые 7 (семь) дней** с момента размещения сообщения о торгах на электронной площадке.

8.6. Величина снижения начальной цены (шаг снижения) за каждый период – **5%** от начальной цены публичного предложения.

8.7. При продаже Имущества Должника посредством публичного предложения в сообщении с проведением торгов наряду со сведениями, предусмотренными статьей 110 Закона, указываются величина снижения начальной цены продажи Имущества Должника и срок, по истечении которого последовательно снижается указанная начальная цена.

8.8. Публичное предложение должно содержать условие поэтапного снижения стоимости Имущества в пределах отдельных сроков (периодов). Начало и окончание срока определены календарным днем, отсчитываемым с момента публикации информационного сообщения в ЕФРСБ. Договор считается заключенным на указанных в Публичном предложении условиях, если заявка получена Организатором торгов в пределах указанных в нем сроков и на определенных в нем условиях, которые в течение действия срока Публичного предложения изменению не подлежат.

8.9. Публичное предложение о продаже Имущества может быть акцептовано физическими и юридическими лицами (резиденты и нерезиденты РФ) путем направления заявок на участие в торгах, на условиях, содержащихся в Публичном предложении, при условии одновременной уплаты в установленный срок задатка (в размере **20% от суммы предложения**) на счет, указанный в сообщении.

8.10. Если заявка поступила за пределами срока с указанием минимальной для истекшего срока цены, такая заявка считается ненадлежащей.

8.11. Если заявка поступила в пределах срока, но цена не соответствует минимальной для этого периода цене, такая заявка также считается ненадлежащей.

8.12. Заявка на участие в торгах составляется в произвольной форме на русском языке и должна содержать указанные в сообщении о проведении торгов следующие сведения:

8.12.1. Наименование, организационно-правовая форма, место нахождения, почтовый адрес Заявителя (для юридического лица);

8.12.2. Фамилия, имя, отчество, паспортные данные, сведения о месте жительства Заявителя (для физического лица);

8.12.3. Номер контактного телефона, адрес электронной почты Заявителя;

8.12.4. Сведения о наличии или об отсутствии заинтересованности Заявителя

по отношению к Должнику, Конкурсным кредиторам, финансовому управляющему и о характере этой заинтересованности, сведения об участии в капитале Заявителя финансового управляющего, а также саморегулируемой организации арбитражных управляющих, членом или руководителем которой является финансовый управляющий;.

8.12.5. Заявка направляется Оператору электронной площадки и должна содержать сведения, указанные для нее в сообщении о Публичном предложении.

8.13. В случае представления одним Претендентом двух и более заявок при условии, что представленные заявки не были им отозваны, при проведении торгов ни одна не рассматривается.

8.14. Оператор электронной площадки направляет Организатору торгов все зарегистрированные заявки на участие в торгах, представленные и не отозванные до окончания срока представления заявок для определенного периода проведения торгов, и приложенные к ним документы с указанием даты и точного времени представления заявки на участие в торгах, порядкового номера регистрации каждой заявки не позднее тридцати минут после наступления одного из следующих случаев:

завершения торгов вследствие поступления электронного сообщения, об оставлении Залоговым кредитором Имущества за собой; окончания периода проведения торгов.

8.15. Решение об отказе в допуске Претендента к участию в торгах принимается в случае, если:

8.15.1. Заявка на участие в торгах не соответствует установленным требованиям или не является полной и безоговорочной;

8.15.2. Представленные Претендентом документы не соответствуют установленным требованиям или сведения, содержащиеся в них, недостоверны;

8.15.3. К моменту окончания срока рассмотрения заявка была отозвана Претендентом или если извещение об отзыве поступило ранее заявки или одновременно с ней;

8.15.4. Поступление задатка на счета, указанные в сообщении о проведении торгов, не подтверждено на дату составления протокола об определении участников торгов.

8.16. Указанный перечень оснований для отказа в регистрации заявок является исчерпывающим.

8.17. В случае если несколько Претендентов, участников торгов по продаже Имущества Должника, посредством публичного предложения представили в установленный срок заявки, содержащие различные предложения о цене Имущества Должника (но не ниже начальной цены продажи Имущества Должника), право приобретения Имущества Должника принадлежит Претенденту, предложившему максимальную цену за это Имущество.

В случае если несколько участников торгов по продаже Имущества Должника посредством публичного предложения представили в установленный срок заявки, содержащие равные предложения о цене Имущества Должника (но не ниже начальной цены продажи Имущества Должника), право приобретения

Имущества принадлежит Претенденту, который первым представил заявку на участие в торгах по продаже Имущества Должника посредством публичного предложения.

8.18. Со дня определения Победителя торгов посредством Публичного предложения прием заявок прекращается.

8.19. Организатор торгов в срок не позднее чем через 15 (пятнадцать) рабочих дней с даты прекращения торгов обязан опубликовать в порядке, установленном статьей 213.7. Закона, информационное сообщение о заключенном договоре купли-продажи Имущества в ЕФРСБ.

8.20. Если Имущество не было реализовано в рамках Публичного предложения, дальнейший порядок и сроки реализации Имущества определяются Конкурсным кредитором по обязательствам, обеспеченным залогом Имущества Должника.

Финансовый управляющий

М.А. Долгополова



14.01.2025 № 350000/925-2

№ №

ДОВЕРЕННОСТЬ

Город Москва, двадцать четвертого января две тысячи двадцать пятого года.

Банк ВТБ (публичное акционерное общество), идентификационный номер налогоплательщика (ИНН юридического лица): 7702070139, основной государственный регистрационный номер (ОГРН): 1027739609391, дата государственной регистрации: 17 октября 1990 года, наименование регистрирующего органа: Государственный банк РСФСР, Генеральная лицензия №1000, Свидетельство о внесении записи в ЕГРЮЛ о юридическом лице, зарегистрированном до 01.07.2002 г. серии 77 №005374791, внесена запись Межрайонной инспекцией МНС России №39 по г. Москве 22.11.2002, код причины постановки на учет (КПП): 784201001, адрес юридического лица: 191144, город Санкт-Петербург, Дегтярный переулок, дом 11, литер А, юридическое лицо действует на основании Устава, наименование органа, зарегистрировавшего учредительный документ: Управление Федеральной налоговой службы по Санкт-Петербургу, дата регистрации: 16.11.2020, номер регистрации: ГРН 2207805478901, номер регистрации изменений: ГРН 2217802618780 от 04.08.2021, ГРН 2217804303737 от 13.12.2021, ГРН 2237800271960 от 01.02.2023, ГРН 2237800956325 от 11.04.2023, ГРН 2237802026328 от 25.07.2023, ГРН 2237802182264 от 14.08.2023, ГРН 2247801791830 от 19.08.2024 (далее – **Банк ВТБ (ПАО)**), в лице **руководителя Департамента финансового урегулирования – вице-президента Новикова Евгения Руслановича**, 25 сентября 1975 года рождения, место рождения: гор. Москва, гражданство: Российская Федерация, пол: мужской, паспорт 45 20 962436, выданный ГУ МВД России по г. Москве 20 октября 2020 года, код подразделения 770-101, зарегистрированного по месту жительства по адресу: город Москва, проезд Невельского, дом 6, корпус 3, квартира 269, действующего на основании доверенности № 350000/1361-ДН, удостоверенной Рябовым Романом Васильевичем, нотариусом города Москвы, 13 сентября 2024 года по реестру № 77/660-н/77-2024-4-2605, настоящей доверенностью уполномочивает

руководителя группы финансового оздоровления Центра дистанционного урегулирования в г. Барнауле Управления дистанционного урегулирования Департамента финансового урегулирования

Шарипова Андрея Валерьевича

(16.07.1986 года рождения, место рождения: г. Исфара, Ленинабадская область, Таджикская ССР, паспорт серия 0105 №869509, выдан ОВД Залесовского района, Алтайского края 22.08.2006, код подразделения 222-014, зарегистрированного по адресу: Алтайский край, с. Залесово, ул. Береговая, д. 26, кв. 1)

эксперта группы финансового оздоровления Центра дистанционного урегулирования в г. Барнауле Управления дистанционного урегулирования Департамента финансового урегулирования

Кропанина Владислава Михайловича

(30.08.1993 года рождения, место рождения: г. Барнаул Алтайского края, паспорт серия 0113 №957915 выдан ОУФМС России по Алтайскому краю в Железнодорожном р-не г. Барнаула 23.12.2013, код подразделения 220-068, зарегистрированного по адресу: Алтайский край, г. Барнаул, пр. Строителей дом 22, кв. 30)

Главного специалиста группы финансового оздоровления Центра дистанционного урегулирования в г. Барнауле Управления дистанционного урегулирования Департамента финансового урегулирования

Банк ВТБ (ПАО)
ул. Воронцовская
д. 43, стр. 1, Москва
109147, Россия

Телефон:
8 (800) 200-77-99

Тел. факс: 412362 8FTR RU
E-mail: info@vtb.ru

Колташова Владислава Николаевича

(27.02.2002 года рождения, место рождения г. Заринск Алтайский Край Россия, паспорт серия 0122 №900146, выдан ГУ МВД России по Алтайскому краю 01.06.2022, код подразделения 220-071, зарегистрированного по адресу Алтайский край, г. Барнаул ул. Сергея Ускова д.6 кв.20)

Главного специалиста группы финансового оздоровления Центра дистанционного урегулирования в г. Барнауле Управления дистанционного урегулирования Департамента финансового урегулирования

Басову Анастасию Сергеевну

(14.07.1991 года рождения, место рождения: гор. Заринск, Алтайского края, паспорт серия 0111 №640667, выдан Отделением УФМС России по Алтайскому краю в г. Заринске 19.07.2011, код подразделения 220-015, зарегистрированной по адресу: Алтайский край, г. Барнаул, ул. 280 – летия Барнаула, д.4, кв.86)

Главного специалиста группы финансового оздоровления Центра дистанционного урегулирования в г. Барнауле Управления дистанционного урегулирования Департамента финансового урегулирования

Тихобаеву Ирину Сергеевну

(03.05.1988 года рождения, место рождения: с. Локоть, Локтевского района, Алтайского края, паспорт серия 0108 №214707, выдан ТП УФМС России по Алтайскому краю в Локтевском районе 03.06.2008, код подразделения 220-029, зарегистрированную по адресу: Алтайский край, г. Барнаул, пр. Южный Власихинский, д. 30, кв. 14)

Главного специалиста группы финансового оздоровления Центра дистанционного урегулирования в г. Барнауле Управления дистанционного урегулирования Департамента финансового урегулирования

Новичкову Ольгу Валерьевну

(12.06.1989 года рождения, место рождения: г. Барнаул, паспорт серия 0110 №518608, выдан Отделом УФМС России по Алтайскому краю в промышленном районе г. Барнаула 08.09.2010, код подразделения 220-071, зарегистрированную по адресу: Алтайский край, г. Барнаул, ул. Шумакова, д. 38, кв. 39)

Главного специалиста группы финансового оздоровления Центра дистанционного урегулирования в г. Барнауле Управления дистанционного урегулирования Департамента финансового урегулирования

Булимину Инну Васильевну

(12.10.1991 года рождения, место рождения пгт Кулунда, Кулундинский район Алтайского края, паспорт серия 0117 №357474, выдан Отдел УФМС России по Алтайскому краю и Республике Алтай в Октябрьском районе г. Барнаула 04.08.2017, код подразделения 220-067, зарегистрированного по адресу Алтайский край, г. Барнаул ул. Беляева д.21 кв.186)

совершать от имени Банка ВТБ (ПАО) следующие действия:

1. Представлять интересы Банка ВТБ (ПАО) при осуществлении процедур банкротства в отношении должников Банка ВТБ (ПАО) (за исключением процедур банкротства в отношении юридических лиц) со всеми правами, предоставленными Федеральным законом от 26.10.2002 № 127-ФЗ «О несостоятельности (банкротстве)» кредитору, залогодержателю и третьему лицу.
2. Заверять копии документов, представляемых в связи с осуществлением полномочий по настоящей доверенности.

Настоящая доверенность выдана без права передоверия сроком по двадцатое декабря две тысячи двадцать восьмого года включительно.

Руководитель Департамента финансового урегулирования - вице-президент



Е.Р. Новиков

Российская Федерация

Город Москва

Двадцать четвёртого января две тысячи двадцать пятого года

Настоящая доверенность удостоверена мной, Цветковым Сергеем Александровичем, нотариусом города Москвы.

Содержание доверенности соответствует волеизъявлению заявителя;

Доверенность подписана в моем присутствии.

Личность заявителя установлена, дееспособность проверена.

Правоспособность юридического лица и полномочия его представителя проверены.

Зарегистрировано в реестре: № 77/597-н/77-2025-2-208.

Уплачено за совершение нотариального действия: 4400 руб. 00 коп.



S.A. Цветков

С.А.Цветков



Всего пронумеровано
пронумеровано и скреплено
печатью

Нотариус



2.042.099

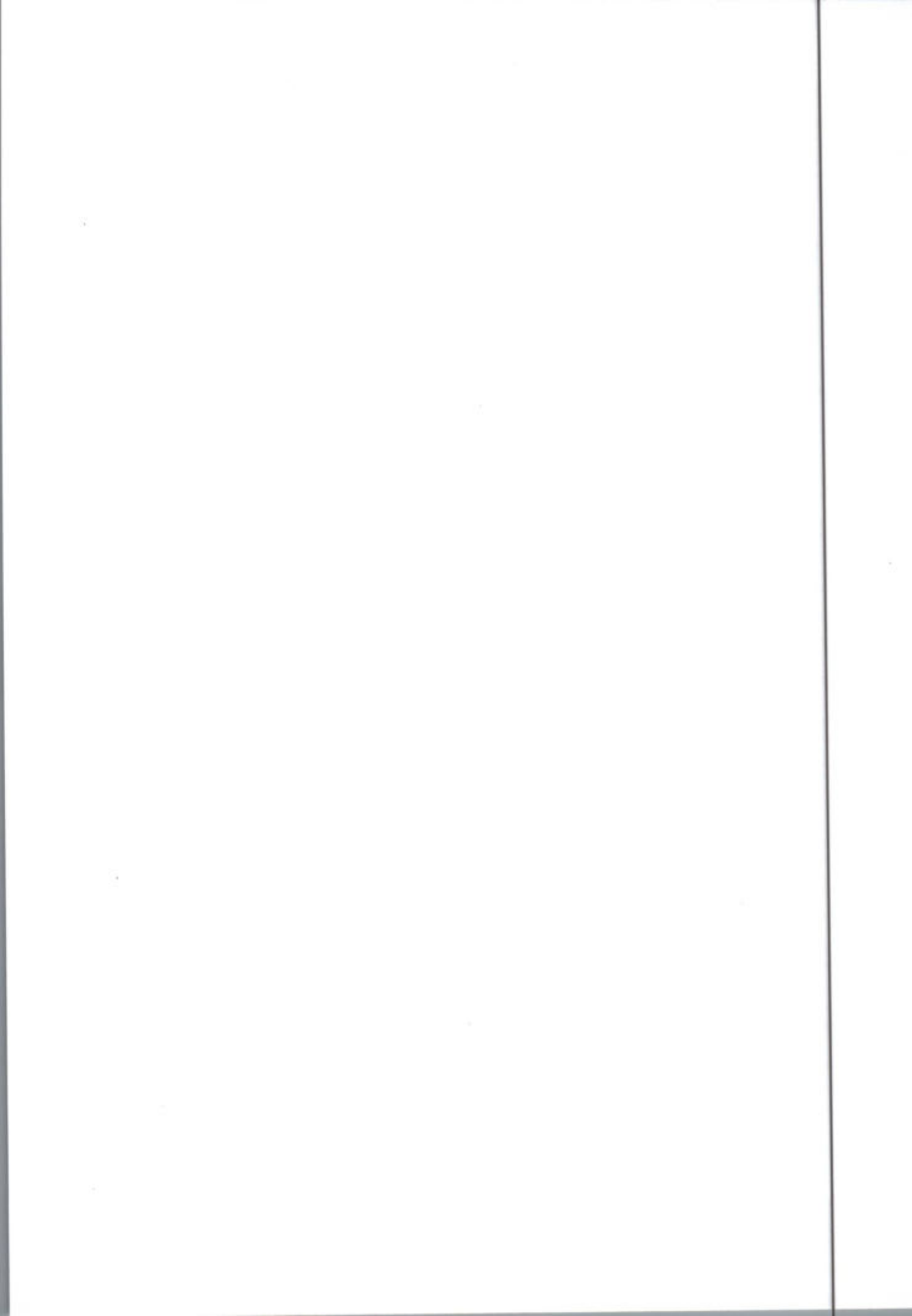



ООО «Ассоциация АЛКО»
625000 г. Тюмень, ул. Хохряков., 52/3
тел.: (3452) 25-79-60, 25-72-14

УТВЕРЖДАЮ
Директор ООО "Ассоциация АЛКО"

_____ А.В. Долгих

ОТЧЕТ ОБ ОЦЕНКЕ № 2054-Р/2025

Рыночной стоимости транспортного средства:

**Автомобиль легковой
LADA (ВАЗ) GRANTA,
год выпуска 2018,
VIN: ХТА219010К0552982**

Заказчик:
БАНК ВТБ (ПАО)
Исполнитель: ООО «Ассоциация АЛКО»

Дата оценки:
30.09.2025
Дата составления отчёта: 30.09.2025

РОССИЙСКАЯ ФЕДЕРАЦИЯ
г. Тюмень, 2025

Представителю Банка ВТБ (ПАО)

На основании Запроса от 19.09.2025 Обществом с ограниченной ответственностью «Ассоциация АЛКО» проведена оценка рыночной стоимости транспортного средства.

Итоговая величина рыночной стоимости Объекта оценки, полученная как итог обоснованного обобщения результатов расчетов на дату Оценки (30.09.2025) составляет:

Объект оценки	Рыночная стоимость, руб.	без НДС
Автомобиль легковой LADA (ВАЗ) GRANTA, год выпуска 2018, VIN: ХТА219010K0552982	230 000	191 666,67

Необходимые расчеты определяемого вида стоимости, произведенные с учетом полученных количественных и качественных характеристик Объекта оценки, используемые подходы и методы оценки подробно представлены в соответствующих разделах настоящего Отчета. Выводы и заключения, содержащиеся в Отчете, сделаны также на основе анализа предоставленных исходных данных, визуального обследования Объектов оценки и иной информации, полученной из различных источников.

С уважением,
Директор ООО «Ассоциация АЛКО»

А.В. Долгих

30.09.2025

ОГЛАВЛЕНИЕ

1. ОБЩИЕ СВЕДЕНИЯ	4
1.1. Основные факты и выводы	4
1.2. Задание на оценку	5
1.3. Сведения о заказчике оценки	6
1.4. Сведения о юридическом лице, выступающем исполнителем оценки	6
1.5. Сведения об оценщике	7
1.6. Информация о привлекаемых к проведению оценки и сторонних организациях и специалистах	8
1.7. Заявление о соответствии требованиям (декларация) оценщика	8
1.8. Принятые при проведении оценки объекта оценки допущения	8
1.9. Применяемые стандарты оценочной деятельности и методические рекомендации	9
1.10. Основные термины и определения, используемые при проведении оценки	10
2. ОПИСАНИЕ И КОНСТРУКТИВНЫЕ ХАРАКТЕРИСТИКИ ОБЪЕКТА ОЦЕНКИ	13
2.1. Состав и характеристики объекта оценки	13
2.2. Источники информации, используемой в процессе оценки	15
3. АНАЛИЗ РЫНКА ОБЪЕКТА ОЦЕНКИ	15
3.1. Анализ влияния внешних факторов на рынок оцениваемого объекта	15
3.2. Анализ рынка объекта оценки	15
3.3. Анализ основных факторов, влияющих на стоимость объекта оценки	16
4. АНАЛИЗ НАИБОЛЕЕ ЭФФЕКТИВНОГО ИСПОЛЬЗОВАНИЯ ОБЪЕКТА ОЦЕНКИ	18
5. ОПИСАНИЕ ПРОЦЕССА ОЦЕНКИ	19
6. РАСЧЕТ РЫНОЧНОЙ СТОИМОСТИ ОБЪЕКТА ОЦЕНКИ	23
6.1. Обоснование используемых подходов	23
6.2. Затратный подход к определению рыночной стоимости Объекта оценки	23
6.3. Сравнительный подход к определению рыночной стоимости Объекта оценки	25
7. ИТОВОГОЕ ОБОБЩЕНИЕ ПОЛУЧЕННЫХ РЕЗУЛЬТАТОВ	27
Приложение – Фотоматериалы	28
Приложение - Документы заказчика	33
Приложение – Акт осмотра	35
Приложение – Расчет стоимости ремонта	36
Приложение - Аналоги	50
Приложение - Документы оценщика	55

1. ОБЩИЕ СВЕДЕНИЯ

1.1. Основные факты и выводы

Основание для проведения оценщиком оценки объекта оценки	Запрос от 19.09.2025
Дата составления и номер Отчета об оценке	Отчет № 2054-Р/2025 от 30.09.2025
Объект оценки	Автомобиль легковой LADA (ВАЗ) GRANTA, год выпуска 2018, VIN: ХТА219010K0552982
Имущественные (оцениваемые) права на Объект	Право собственности
Ограничения, обременения правами третьих лиц	Не зарегистрировано
Собственник объекта оценки	Болдырев Сергей Михайлович
Цель оценки	Для суда/банкротства
Информация по учету нематериальных активов, необходимых для эксплуатации машин и оборудования (при наличии таких активов)	Нематериальные активы, необходимые для эксплуатации объекта оценки отсутствуют
Вид стоимости	Рыночная стоимость
Дата оценки	30.09.2025
Дата осмотра	30.09.2025
Цель оценки	Результат оценки может использоваться при определении сторонами цены для совершения сделки или иных действий с объектом оценки, в том числе при совершении сделок купли-продажи, передаче в аренду или залог, страховании, кредитовании, внесении в уставный (складочный) капитал, для целей налогообложения, при составлении финансовой (бухгалтерской) отчетности, реорганизации юридических лиц и приватизации имущества, разрешении имущественных споров и в иных случаях
Ограничения и пределы применения полученной итоговой стоимости	Итоговая величина стоимости объекта оценки, указанная в отчете об оценке, может быть признана рекомендуемой для целей совершения сделки с объектами оценки, если с даты составления отчета об оценке до даты совершения сделки с объектом оценки или даты представления публичной оферты прошло не более 6 месяцев (ст.12 №135-ФЗ). Полученная итоговая величина стоимости Объектов оценки не может быть использована Заказчиком иначе, чем это предусмотрено договором и заданием на оценку.

Итоговая величина рыночной стоимости оцениваемого объекта, полученная как итог обоснованного обобщения результатов расчетов на дату оценки, составляет:

Объект оценки	Рыночная стоимость, руб.	без НДС
Автомобиль легковой LADA (ВАЗ) GRANTA, год выпуска 2018, VIN: ХТА219010K0552982	230 000	191 666,67

Необходимые расчеты определяемого вида стоимости, произведенные с учетом полученных количественных и качественных характеристик Объекта оценки, используемые подходы и методы оценки, а также ограничения по использованию результатов Оценки подробно представлены в соответствующих разделах настоящего Отчета.

1.2. Задание на оценку**Объект оценки (Состав объекта оценки)**

Автомобиль легковой LADA (BA3) GRANTA, год выпуска 2018, VIN: ХТА219010K0552982

Местонахождение Объекта оценки:

ХМАО-Югра, Сургутский р-н, Федоровский пгт, Центральный пер, дом № 8

Права, учитываемые при оценке Объекта оценки его оцениваемых частей, ограничени: (обременения) этих прав, в том числе в отношении к каждой из частей объекта оценки

Право собственности, ограничения (обременения): Не зарегистрировано.

Характеристика Объекта оценки и его оцениваемых частей или ссылки на доступные для оценщика документы, содержащие такие характеристики

ПТС

Проведение осмотра: обязательно.

Заказчик оценки: БАНК ВТБ (ПАО)

Цель Оценки: Определение рыночной стоимости

Вид стоимости: Рыночная

Предполагаемое использование результатов оценки:

Результаты оценки предполагается использовать в качестве независимого профессионального суждения о величине рыночной стоимости Объекта оценки для заключения договора купли-продажи и/или иного отчуждения, в том числе Для суда/банкротства.

Допущения, на которых должна основываться оценка:

- Итоговая величина рыночной является рекомендуемой для целей определения начальной цены предмета аукциона или конкурса, совершения сделки в течение шести месяцев с даты составления отчета, за исключением случаев, предусмотренных законодательством Российской Федерации (ст.12 №135-ФЗ).
- Результаты оценки могут быть использованы только в тех целях, для которых была произведена данная Оценка.
- Отчет об оценке предназначен только для определенного круга пользователей.
- Оценщик не несет ответственности за распространение Заказчиком данных (включая результаты оценки) отчета об оценке, на использование которого были наложены соответствующие ограничения.
- Ни отчет целиком, ни одна из его частей не могут распространяться среди населения посредством рекламы, PR, СМИ, почты, прямой пересылки и любых других средств коммуникации без получения на то предварительного письменного согласия исполнителя работ.
- При проведении оценки и составлении отчета об оценке оценщики будут использовать информацию, подготовленную внутренними службами исполнителя и отвечающую требованию достоверности в соответствии с п. 11 ФСО №3. Поэтому в процессе проведения оценки оценщик не проводил аудит, анализ или поиск доказательств достоверности информации, содержащейся в предоставленных заказчиком документах
- При проведении оценки предполагается отсутствие каких-либо скрытых факторов, влияющих на стоимость объекта оценки. На оценщиках не лежит ответственность по обнаружению (или в случае обнаружения) подобных факторов.
- Отчет об оценке достоверен лишь в полном объеме с учетом всех ограничений и допущений. Использование отдельных положений и выводов отчета вне данного контекста является некорректным и может привести к искажению результатов Оценки.
- Отчет об оценке содержит подтвержденное на основе собранной информации и расчетов профессиональное суждение оценщика относительно стоимости объекта оценки.
- Полученные результаты оценки действительны только по состоянию на дату оценки и в соответствии с принятым при проведении оценки вариантом наилучшего (наиболее эффективного) использования объекта оценки.
- Оценщик не является экологическим консультантом или инспектором и не несет ответственности за любые фактические или потенциальные обязательства, связанные с этим.
- Право собственности на отчет об оценке переходит к Заказчику только после завершения всех взаиморасчетов с Исполнителем.
- Оценка осуществляется в предположение отсутствия ограничений и обременений, связанных с Объектом оценки.
- Оценка произведена в предположении предоставления Заказчиком достаточной и достоверной информации по объекту оценки.
- Лица, осуществлявшие оценку, не занимались измерениями физических параметров оцениваемого объекта (все размеры и объемы, содержащиеся в документах, представленных Заказчиком, рассматривались как истинные) и не несет ответственности за вопросы соответствующего характера.

- Лица, осуществлявшие оценку, не несут ответственности за оценку дефектов объекта, которые могут быть обнаружены иным путем, кроме обычного визуального осмотра, или путем изучения планов, паспортов и спецификаций.
- Стоимость, определенная в Отчете об оценке, определяется по состоянию на дату оценки. Лица, осуществляющие оценку, не предоставляют дополнительных консультаций по данному Отчету и не отвечают в суде по вопросам, связанным с порчей оцениваемого имущества, а также в случае изменения стоимости имущества, связанного с его старением в результате воздействия природных, социальных и экономических факторов.
- От лиц, осуществлявших оценку, не требуется появляться в суде или свидетельствовать иным образом по поводу составленного отчета или оцененного имущества, кроме как на основании отдельного договора с заказчиком или официального вызова суда. Заказчик принимает на себя обязательство заранее освободить оценщика от всякого рода расходов и материальной ответственности, происходящих из иска третьих лиц к оценщикам, вследствие легального использования результатов настоящего отчета, кроме случаев, когда окончательным судебным порядком определено, что возникшие убытки, потери и задолженности явились следствием мошенничества, халатности или умышленно неправомерных действий со стороны оценщиков в процессе выполнения работ по оценке.
- Проведение экспертизы отчета об оценке Объекта оценки, в целях проверки, не предусмотрено.

Дата оценки: 30.09.2025.

Пользователь Отчета об оценке Объекта оценки: Оценщику не известны

Требования к проведению оценки:

Оценка должна быть проведена в соответствии с требованиями действующего законодательства об оценочной деятельности

- Федеральный закон «Об оценочной деятельности в Российской Федерации» № 135-ФЗ от 29.07.1998 г.;
- Общие стандарты оценки (Федеральные стандарты оценки ФСО №№ I-VI, утвержденные приказом Минэкономразвития России от 14 апреля 2022 г. N 200);
- Федеральный стандарт оценки (ФСО) №10, утвержденный Приказом Министерства экономического развития и торговли Российской Федерации (Минэкономразвития России) от 01.06.2015 №328.
- Стандарты и правила оценочной деятельности СРО, членом которой является оценщик, составивший данный отчет.

Форма представления итоговой стоимости

Итоговый результат оценки необходимо представить в виде Рыночной стоимости объекта оценки. Без приведения суждений и расчетов оценщика о возможных границах интервала, в котором может находиться стоимость

Соблюдение требований законодательства России

Оценка проводится в соответствии с Федеральным законом от 29 июля 1998 г. N 135-ФЗ «Об оценочной деятельности в Российской Федерации»

Вид стоимости (предпосылки стоимости):

Рыночная. На основании п.17 и п.22 ФСО II указание предпосылок не требуется.

Необходимость привлечения внешних организаций и отраслевых экспертов: Не привлекаются

Форма составления отчета об оценке: Отчет об оценке составляется на бумажном носителе или в форме электронного документа

Ограничения на использование, распространение и публикацию отчета об оценке

Отчет полностью или частично, а также выдержки из отчета не могут копироваться, распространяться и/или публиковаться без письменного согласия оценщика.

Иные специфические требования к отчету об оценке: Не предусмотрены

Необходимость проведения дополнительных исследований и определения иных расчетных величин: Не требуется

1.3. Сведения о заказчике оценки

Организационно-правовая форма	Публичное Акционерное Общество
Полное наименование	ПАО ВТБ
ОГРН	1027739609391
Дата присвоения ОГРН	22.11.2002
ИНН	7702070139
Место нахождения юр. лица	Адрес юридический: 190000, город Санкт-Петербург, Большая Морская улица, 29

1.4. Сведения о юридическом лице, выступающем исполнителем оценки

Наименование: Общество с ограниченной ответственностью «Ассоциация АЛКО»

Местонахождение: 625000, г. Тюмень, ул. Хохрякова 52/3

Дата государственной регистрации общества: 02.02.1993

ОГРН: 1167232077077 от 02.08.2016

ООО "Ассоциация АЛКО"

625000 Россия г. Тюмень, ул. Хохрякова, 52/3

тел./факс (3452) 25-79-60

Основные виды деятельности:

- оценка недвижимого имущества;
- оценка машин, оборудования и транспортных средств;
- оценка нематериальных активов и интеллектуальной собственности;
- оценка предприятия (бизнеса);
- аналитические исследования тенденций рынка недвижимости.

Наша компания:

- является членом НП «Саморегулируемая межрегиональная ассоциация оценщиков»;
- имеет в штате десять оценщиков, являющихся членами СРО «Саморегулируемая межрегиональная ассоциация оценщиков», «Свободный оценочный департамент», «Деловой союз оценщиков», Ассоциация СРОО «Экспертный совет», и в целом соответствует требованиям, предъявляемым действующим законодательством к юридическим лицам, соответствие которым является необходимым условием обеспечения возможности заключения с заказчиком договора на проведение оценки;
- Сотрудники компании прошли квалификационный экзамен в области оценочной деятельности и получили 13 квалификационных аттестатов, в том числе «оценка недвижимости», «оценка движимого имущества», «оценка бизнеса». Таким образом, компания полностью соответствует требованиям законодательства РФ, вступающим в силу 01.04.2018;
- 26 лет оказывает услуги в области оценки, аудита, а также информационно-аналитические услуги на рынке недвижимости;
- гражданско-правовая ответственность компании в направлении оценочной деятельности застрахована АО «АльфаСтрахование» (Полис № 7591R/776/50056/24 от 11 ноября 2024 г. Общая страховая сумма: 120 000 000 (Сто двадцать миллионов) рублей. Срок действия договора с 30 ноября 2024 г. по 29 ноября 2025 г. включительно);
- является организацией, привлекаемой для оказания услуг по оценке прав Тюменской области и объектов, находящихся в собственности или приобретаемых в собственность Тюменской области;
- аккредитована при: ПАО «Газпром»; ПАО «Роснефть»; ПАО «ЛУКОЙЛ»; ОАО «РЖД»; ОАО «Холдинг МРСК»; ПАО Западно-Сибирском банке Сбербанка России; ПАО «ВТБ»; Тюменском филиале «Райффайзенбанк», согласована для работы с ПАО «Запсибкомбанк», «Газпромбанк», «ЮниКредит Банк», Банк «ОТКРЫТИЕ», АО «Альфа-Банк», АО «СМП Банк» и другими кредитными организациями;
- в 2010 г. Компания награждена международной премией в области оценки «BEST INTERNATIONAL APPRAISAL BRAND».
- Согласно ООО «РАЭК-Аналитика», по итогам деятельности за 2021 г. ГК «Ассоциация АЛКО» занимает 24 место в рейтинге делового потенциала российских оценочных групп и входит в список крупнейших российских оценочных групп;
- Согласно ООО «РАЭК-Аналитика», по итогам деятельности за 2021 г. ООО «Ассоциация АЛКО» занимает 66 место в рейтинге делового потенциала оценочных компаний России и входит в список крупнейших оценочных компаний России;
- согласно АЦ «Эксперт Урал» по итогам 2021 года ООО «Ассоциация АЛКО» занимает 1 место по объему совокупной выручки от оценочных услуг, занимает 1 место среди компаний, имеющих наибольший объем выручки от оценки недвижимого имущества, оборудования и транспортных средств, входит в ТОП-10 компаний, имеющих наибольший объем выручки от оценки бизнеса и ценных бумаг;
- Согласно РЦ «ИНЭС», по итогам деятельности за второе полугодие 2021 г.-первое полугодие 2022 г. ООО «Ассоциация АЛКО» занимает 11 место в рейтинге наиболее стратегичных оценочных компаний России, имеет рейтинговый статус: АВА, индекс стратегичности компании (SIC): 62,4.

1.5. Сведения об оценщике

Должность	Оценщик
ФИО	<i>Горячева Елена Сергеевна</i>
Информация о членстве в СРО	Членство в НП членство в СРО «Деловой Союз Оценщиков», от 27.01.2015 №823, находящегося по адресу 115180, г. Москва, ул. Большая Якиманка, д. 31, оф. 322.
Документ, подтверждающий получение профессиональных знаний в области оценочной деятельности	Диплом о профессиональной переподготовке №ПП 001463 от 11.11.2014 на ведение профессиональной деятельности в сфере "Оценка стоимости предприятия (бизнеса)
Стаж работы в оценочной деятельности	10 лет
Сведения о страховании гражданской ответственности	Гражданско-правовая ответственность Оценщика застрахована АО «АльфаСтрахование», полис № 7591R/776/50000/25, страховая сумма - 30 000 000 (Тридцать миллионов) рублей, срок действия полиса: с 15 января 2025 г. по 14 января 2026 г.
Квалификационный аттестат в области оценочной деятельности	Квалификационный аттестат №037831-2 «Оценка движимого имущества» от 03 июня 2024 г. до 03 июня 2027 г., выдан ФБУ "ФРЦ по организации подготовки управленческих кадров"
Местонахождение/ почтовый адрес оценщика	625000, г. Тюмень, ул. Хохлаева 52/3 Тел. (3452) 25-79-60
Электронный адрес	info@consalko.ru

1.6. Информация о привлекаемых к проведению оценки и сторонних организациях и специалистах

Непосредственно к проведению оценки и подготовке отчета об оценке никакие сторонние организации и специалисты (в том числе оценщики) не привлекались. Обращение к сторонним организациям или специалистам происходило лишь в рамках использования их в качестве источников информации, существенной с точки зрения стоимости объекта оценки. Сведения обо всех привлекаемых в качестве источников информации специалистах (организациях) и области консультирования, входящей в сферу компетенции привлекаемых специалистов, указаны далее по тексту.

Квалификация привлекаемых специалистов, используемых только в целях получения открытой информации, признается первоначальной – соответственно, данные специалисты могут быть привлечены в качестве источников информации, обладающей необходимой степенью достоверности.

1.7. Заявление о соответствии требованиям (декларация) оценщика

Настоящим Общество с ограниченной ответственностью «Ассоциация Алко» подтверждает полное соблюдение принципов независимости, установленных ст. 16 Федерального закона от 29.07.1998 N 135-ФЗ «Об оценочной деятельности в Российской Федерации».

Общество с ограниченной ответственностью «Ассоциация Алко» подтверждает, что не имеет имущественного интереса в объекте оценки и (или) не является аффилированным лицом заказчика.

Размер денежного вознаграждения за проведение оценки объекта оценки не зависит от итоговой величины стоимости объекта оценки, указанной в настоящем отчете об оценке.

- Сведения о независимости оценщика:

Настоящим оценщик подтверждает полное соблюдение принципов независимости, установленных ст. 16 Федерального закона от 29.07.1998 N 135-ФЗ «Об оценочной деятельности в Российской Федерации», при осуществлении оценочной деятельности и составлении настоящего отчета об оценке.

Оценщик не является учредителем, собственником, акционером, должностным лицом или работником юридического лица - заказчика, лицом, имеющим имущественный интерес в объекте оценки. Оценщик не состоит с указанными лицами в близком родстве или свойстве.

Оценщик не имеет в отношении объекта оценки вещных или обязательственных прав вне договора и не является участником (членом) или кредитором юридического лица – заказчика, равно как и заказчик не является кредитором или страховщиком оценщика.

Размер оплаты оценщику за проведение оценки объекта оценки не зависит от итоговой величины стоимости объекта оценки, указанной в настоящем отчете об оценке.

Составивший настоящий Отчет Оценщик гарантирует, что в соответствии с имеющимися у него данными:

- утверждения о фактах, представленных в отчете, верны и основываются на знаниях и профессиональном опыте оценщика;
- проведенный анализ и сделанные заключения ограничены только изложенными допущениями и ограничивающими условиями;
- оценщик, а также фирма исполнителя работ или ее сотрудники не имели настоящего или будущего интереса в оцениваемом имуществе;
- вознаграждение оценщика, равно как и фирмы – исполнителя договора на оценку, исчисляется в денежном выражении и никаким образом не зависит от результата оценки;
- оценка была проведена в соответствии с кодексом этики, действующим законодательством, национальными стандартами оценки и правилами (стандартами) саморегулируемой организации, членом которой является оценщик;
- образование подписавшего отчет оценщика соответствует действующим на дату составления отчета требованиям;
- оценщик имеет опыт оценки аналогичного имущества;
- никто, кроме лиц, указанных в отчете, не оказывал профессиональной помощи в подготовке отчета.

ПОДПИСЬ ОЦЕНЩИКА:

ГОРЯЧЕВА ЕЛЕНА СЕРГЕЕВНА _____

1.8. Принятые при проведении оценки объекта оценки допущения

Наличие допущений и ограничивающих условий при выполнении работ по оценке является общепринятой практикой, данные условия включены в отчет об оценке согласно Федеральному закону от 29.07.1998 г. №135-ФЗ «Об оценочной деятельности в РФ», ФСО I-VI, №10, Стандартам и Правилам оценочной деятельности НП «СРО «Деловой Союз Оценщиков». Целью включения данного раздела в отчет об оценке является установление разумного и согласованного объема работ, выполняемых в рамках заказа на оценку для того, чтобы оценщик мог определить стоимость объекта

квалифицированно и эффективно. Допущения и ограничивающие условия не предназначены для того, чтобы ограничивать или сокращать диапазон исследований оценщика или объем данных, необходимых для анализа.

Допущение - предположение, принимаемое как верное и касающееся фактов, условий или обстоятельств, связанных с объектом оценки или подходами к оценке, которые не требуют проверки оценщиком в процессе оценки (п.10 ФСО I). Допущения не предназначены для того, чтобы ограничивать объем исследований или анализируемых данных.

- Итоговая величина рыночной является рекомендуемой для целей определения начальной цены предмета аукциона или конкурса, совершения сделки в течение шести месяцев с даты составления отчета, за исключением случаев, предусмотренных законодательством Российской Федерации (ст.12 №135-ФЗ).
- Результаты оценки могут быть использованы только в тех целях, для которых была произведена данная Оценка.
- Отчет об оценке предназначен только для определенного круга пользователей.
- При проведении оценки и составлении отчета об оценке оценщики будут использовать информацию, подготовленную внутренними службами исполнителя и отвечающую требованию достоверности в соответствии с п. 10 ФСО III. Поэтому в процессе проведения оценки оценщик не проводил аудит, анализ или поиск доказательств достоверности информации, содержащейся в предоставленных Заказчиком документах.
- При проведении оценки предполагается отсутствие каких-либо скрытых факторов, влияющих на стоимость объекта оценки. На оценщиках не лежит ответственность по обнаружению (или в случае обнаружения) подобных факторов.
- Отчет об оценке достоверен лишь в полном объеме с учетом всех ограничений и допущений. Использование отдельных положений и выводов отчета вне данного контекста является некорректным и может привести к искажению результатов Оценки.
- Отчет об оценке содержит подтвержденное на основе собранной информации и расчетов профессиональное суждение оценщика относительно стоимости объекта оценки.
- Полученные результаты оценки действительны только по состоянию на дату оценки и в соответствии с принятым при проведении оценки вариантом наилучшего (наиболее эффективного) использования объекта оценки.
- Оценщик не является экологическим консультантом или инспектором и не несет ответственности за любые фактические или потенциальные обязательства, связанные с этим.
- Право собственности на отчет об оценке переходит к Заказчику только после завершения всех взаиморасчетов с Исполнителем.
- Оценка осуществляется в предположении отсутствия ограничений и обременений, связанных с Объектом оценки.
- Лица, осуществлявшие оценку, не занимались измерениями физических параметров оцениваемого объекта (все размеры и объемы, содержащиеся в документах, представленных Заказчиком, рассматривались как истинные) и не несет ответственности за вопросы соответствующего характера.
- От лиц, осуществлявших оценку, не требуется появляться в суде или свидетельствовать иным образом по поводу составленного отчета или оцененного имущества, кроме как на основании отдельного договора с заказчиком или официального вызова суда. Заказчик принимает на себя обязательство заранее освободить оценщика от всякого рода расходов и материальной ответственности, происходящих из иска третьих лиц к оценщикам, вследствие легального использования результатов настоящего отчета, кроме случаев, когда окончательным судебным порядком определено, что возникшие убытки, потери и задолженности явились следствием мошенничества, халатности или умышленно неправомерных действий со стороны оценщиков в процессе выполнения работ по оценке.
- Оценка произведена в предположении предоставления Заказчиком первоначальной и достоверной информации по объекту оценки.
- В соответствии с ФСО №10 «Оценка стоимости машин и оборудования», при оценке машин и оборудования с применением затратного и сравнительного подходов допускается использование ценовой информации о событиях, произошедших с объектами-аналогами после даты оценки. За период проведения работ по оценке изменений цен, а так же макроэкономических показателей не произошло.

1.9. Применяемые стандарты оценочной деятельности и методические рекомендации

Так как оценочная деятельность осуществляется на территории РФ, Отчет об оценке составлен в порядке и в соответствии с требованиями, установленными следующими нормативными документами в действующей на дату оценки редакции:

Федеральные законы РФ

- Конституция РФ
- Гражданский кодекс РФ
- Федеральный закон от 29.07.1998 г. №135-ФЗ «Об оценочной деятельности» (в действующей на дату составления Отчета об оценке редакции).

Настоящий Отчет был выполнен в соответствии с документами, регламентирующими практику профессиональной оценки:

Федеральные стандарты оценки

- Общие стандарты оценки (федеральные стандарты оценки ФСО №№ I-VI, утвержденные приказом Минэкономразвития России от 14 апреля 2022 г. N 200);
- Специальный стандарт оценки: Федеральный стандарт оценки «Оценка стоимости машин и оборудования (ФСО №10)», утвержденный приказом Минэкономразвития России № 328 от 01.06.2015 г.

До момента принятия специальных стандартов оценки, предусмотренных программой разработки федеральных стандартов оценки и внесения изменений в федеральные стандарты оценки, утвержденной приказом

Минэкономразвития России от 30 декабря 2020 г. N 884, приоритет имеют нормы общих стандартов оценки ФСО I - ФСО VI.

Стандарты оценки СГО «Деловой Союз Оценщиков»

В соответствии со статьей 15 Федерального закона № 135-ФЗ от 29.07.1998 г. оценщик обязан соблюдать при осуществлении оценочной деятельности федеральные стандарты оценки, а также стандарты и правила оценочной деятельности, утвержденные саморегулируемой организацией оценщиков, членом которой он является.

- правила оценочной деятельности СРО «Деловой Союз Оценщиков», утвержден Решением Президиума Некоммерческого партнерства «Деловой союз оценщиков» (Протокол № 2 от 11 марта 2010 года),
- стандарт оценки СРО «Деловой Союз Оценщиков» ОСТ ДСО 2.03 «Составление отчета об оценке», утвержден и введен в действие решением Исполнительной дирекции ДСО в 2010г.,
- стандарт оценки СРО «Деловой Союз Оценщиков» ОСТ ДСО 3.02 «Оценка машин и оборудования», утвержден и введен в действие решением Исполнительной дирекции ДСО в 2011 г.

Обоснование использования стандартов при проведении оценки данного объекта оценки

Использование стандартов ФСО I-VI и ФСОН №10 вызвано обязательностью их применения при осуществлении оценочной деятельности на территории Российской Федерации, что установлено Федеральным законом от 29.07.1998 г. №135-ФЗ «Об оценочной деятельности в Российской Федерации», обязательных к применению субъектами оценочной деятельности обусловлено тем, что Объект оценки находится на территории Российской Федерации, а также тем, что Оценщик осуществляет свою деятельность на территории РФ. Указанные стандарты использовались при определении подходов к оценке, порядка проведения работ, при составлении Отчета об оценке.

Использованы также стандарты и правила оценочной деятельности СРО «Деловой союз оценщиков», членом которой является оценщик, составивший данный отчет.

1.10. Основные термины и определения, используемые при проведении оценки

По мере формирования полной государственной системы стандартизации оценочной деятельности также соблюдаются требования «Международных стандартов оценщиков» (далее — МСО) в части, не противоречащей Стандартам оценки и законодательству РФ, регулиющему оценочную деятельность в Российской Федерации.

В процессе Оценки при формировании информационной базы используются следующие понятия и определения:

Общие термины и определения

Оценочная деятельность — деятельность субъектов оценочной деятельности, направленная на установление в отношении объектов оценки рыночной или иной стоимости.

К объектам оценки относятся объекты гражданских прав, в отношении которых законодательством Российской Федерации установлена возможность их участия в гражданском обороте (ст. 5 ФЗ №135).

Согласно положениям ФСО-I, ФСО-II, ФСО-III в процессе оценки необходимо соблюдать требования законодательства Российской Федерации в области оценочной деятельности. Ниже приводится трактовка основных терминов и процессов оценки, трактуемых ФСО и используемых в оценочной деятельности.

Оценка стоимости представляет собой определение стоимости объекта оценки в соответствии с федеральными стандартами оценки.

Стоимость представляет собой меру ценности объекта для участников рынка или конкретных лиц, выраженную в виде денежной суммы, определенную на конкретную дату в соответствии с конкретным видом стоимости, установленным федеральными стандартами оценки.

Цена представляет собой денежную сумму, запрашиваемую, предлагаемую или уплачиваемую участниками в результате совершения или предполагаемой сделки.

Цель оценки представляет собой предполагаемое использование результата оценки, отражающее случаи обязательной оценки, установленные законодательством Российской Федерации, и (или) иные причины, в связи с которыми возникла необходимость определения стоимости объекта оценки.

Допущение представляет собой предположение, принимаемое как верное и касающееся фактов, условий или обстоятельств, связанных с объектом оценки, целью оценки, ограничениями оценки, используемой информацией или подходами (методами) к оценке.

Подход к оценке представляет собой совокупность методов оценки, основанных на общей методологии.

Метод оценки представляет собой последовательность процедур, позволяющую на основе существенной для данного метода информации определить стоимость объекта оценки.

Методические рекомендации по оценке представляют собой методические рекомендации по оценке, разработанные в целях развития полных утвержденных федеральных стандартов оценки и одобренные советом по оценочной деятельности при Минэкономразвития России.

Результат оценки (итоговая стоимость объекта оценки) представляет собой стоимость объекта, определенную на основе профессионального суждения оценщика для конкретной цели оценки с учетом допущений и ограничений оценки. Результат оценки выражается в рублях или иной валюте в соответствии с заданием на оценку с указанием эквивалента в рублях. Результат оценки может быть представлен в виде числа и (или) интервала значений, являться результатом математического округления.

Оценщики — специалисты, имеющие квалификационный аттестат по одному или нескольким направлениям оценочной деятельности, являющиеся членами одной из саморегулируемых организаций оценщиков и застраховавшие свою ответственность в соответствии с требованиями законодательства об оценочной деятельности.

Существенность представляет собой степень влияния информации, допущений, ограничений оценки и проведенных расчетов на результат оценки. Существенность может не иметь количественного измерения. Для определения уровня существенности требуется профессиональное суждение в области оценочной деятельности. В процессе оценки уровень

существенности может быть определен в том числе для информации, включая исходные данные и характеристики объекта оценки и его аналогов, рыночные показатели); проведенных расчетов, в частности, в случаях расхождений результатов оценки, полученных в рамках применения различных подходов и методов оценки; допущений и ограничений оценки. Существенность зависит в том числе от цели оценки.

Отчет об оценке объекта оценки - документ, содержащий профессиональное суждение оценщика относительно итоговой стоимости объекта оценки, сформулированное на основе собранной информации, проведенного анализа и расчетов в соответствии с заданием на оценку. Отчет об оценке может состоять из нескольких частей, в одной или в разной форме - как на бумажном носителе, так и в форме электронного документа.

Пользователями результата оценки, отчета об оценке могут являться заказчик оценки и иные лица в соответствии с целью оценки.

Дата определения стоимости объекта оценки (дата проведения оценки, дата оценки) - это дата, по состоянию на которую определена стоимость объекта оценки.

При осуществлении оценочной деятельности в соответствии с федеральными стандартами оценки определяются следующие виды стоимости:

- 1) рыночная стоимость;
- 2) равновесная стоимость;
- 3) инвестиционная стоимость;
- 4) иные виды стоимости, предусмотренные ФЗ от 29 июля 1998 г. N 135-ФЗ "Об оценочной деятельности в Российской Федерации".

Рыночная стоимость объекта оценки (далее - рыночная стоимость) - наиболее вероятная цена, по которой данный объект оценки может быть отчужден на открытом рынке в условиях конкуренции, когда стороны сделки действуют разумно, располагая всей необходимой информацией, а на величине цены сделки не отражаются какие-либо чрезвычайные обстоятельства, то есть когда:

- 1) одна из сторон сделки не обязана отчуждать объект оценки, а другая сторона не обязана принимать исполнение;
- 2) стороны сделки хорошо осведомлены о предмете сделки и действуют в своих интересах;
- 3) объект оценки представлен на открытом рынке посредством публичной оферты, типичной для аналогичных объектов оценки;

4) цена сделки представляет собой разумное вознаграждение за объект оценки и принуждения к совершению сделки в отношении сторон сделки с чьей-либо стороны не было;

- 5) платеж за объект оценки выражен в денежной форме.

Рыночная стоимость основана на предположках о сделке, совершаемой с объектом на рынке между гипотетическими участниками без влияния факторов вынужденной продажи после выставления объекта в течение рыночного срока экспозиции типичными для подобных объектов способами. Рыночная стоимость отражает потенциал наиболее эффективного использования объекта для участников рынка. При определении рыночной стоимости не учитываются условия, специфические для конкретных сторон сделки, если они не доступны другим участникам рынка.

При проведении оценки используются сравнительный, доходный и затратный подходы. При применении каждого из подходов к оценке используются различные методы оценки. Оценщик может применять методы оценки, не указанные в федеральных стандартах оценки, с целью получения наиболее достоверных результатов оценки. Оценщик может использовать один подход и метод оценки, если применение данного подхода и метода оценки приводит к наиболее достоверному результату оценки с учетом доступной информации, допущений и ограничений проводимой оценки.

Сравнительный подход - совокупность методов оценки, основанных на сравнении объекта оценки с идентичными или аналогичными объектами (аналогами). Сравнительный подход основан на принципах ценового равновесия и замещения. Методы сравнительного подхода основаны на использовании ценовой информации об аналогах (цены сделок и цены предложений). При этом оценщик может использовать ценовую информацию об объекте оценки (цены сделок, цена обязывающего предложения, не допускающего отказа от сделки).

Доходный подход - совокупность методов оценки, основанных на определении текущей стоимости ожидаемых будущих денежных потоков от использования объекта оценки. Доходный подход основан на принципе ожидания выгод. В рамках доходного подхода применяются различные методы, основанные на прямой капитализации или дисконтировании будущих денежных потоков (доходов).

Затратный подход - совокупность методов оценки, основанных на определении затрат, необходимых для воспроизводства или замещения объекта оценки с учетом совокупного обесценения (износа) объекта оценки и (или) его компонентов. Затратный подход основан на принципе замещения. Затраты замещения (стоимость замещения) представляют собой текущие затраты на создание или приобретение объекта эквивалентной полезности без учета его точных физических свойств. Обычно затраты замещения относятся к современному аналогичному объекту, обеспечивающему равноценную полезность, имеющему современный дизайн и произведенному с использованием современных экономически эффективных материалов и технологий. Затраты воспроизводства (стоимость воспроизводства) представляют собой текущие затраты на воссоздание или приобретение точной копии объекта.

При применении нескольких подходов и методов оценщик использует процедуру согласования их результатов. В случае существенных расхождений результатов подходов и методов оценки оценщик анализирует возможные причины расхождений, устанавливает подходы и методы, позволяющие получить наиболее достоверные результаты. Не следует применять среднюю арифметическую величину или иные математические правила взвешивания в случае существенных расхождений промежуточных результатов методов и подходов оценки без такого анализа. В результате анализа оценщик может обоснованно выбрать один из полученных результатов, полученных при использовании методов и подходов, для определения итоговой стоимости объекта оценки.

Специальные термины и определения

Физический износ - потеря стоимости вследствие ухудшения работоспособности Объекта оценки, обусловленного естественным изнашиванием в процессе эксплуатации или длительного хранения.

Функциональный и/или моральный износ проявляется в потере стоимости Объекта оценки в результате применения новых технологий и материалов при производстве аналогичного оборудования.

Внешний или экономический износ — потеря стоимости Объекта оценки, обусловленная влиянием внешних по отношению к нему факторов.

Также необходимо отметить, что любого вида износы актуально различать устранимый и неустранимый износы. Устранимым называется износ, устранение которого физически возможно и экономически оправдано. Неустранимым, соответственно, — износ, устранение которого или физически невозможно, или экономически неоправданно. Под экономически оправданным понимается такой ремонт или замена деталей и узлов оборудования, когда прирост стоимости оцениваемого объекта, вызванный проведенными мероприятиями, превышает стоимость ремонта.

Неустранимый физический износ — есть потеря стоимости, обусловленная естественным изнашиванием транспортного средства в процессе эксплуатации, хранения и под влиянием различных внешних воздействий.

Устранимый физический износ определяется методом прямых затрат, который состоит в расчете затрат, необходимых для ремонта оборудования, в результате которого оборудование перейдет в состояние "как новое".

Движимое имущество включает в себя: материальные и нематериальные объекты, не являющиеся недвижимостью. Это имущество не связано с недвижимостью постоянно и, как категория, такое имущество характеризуется возможностью быть перемещенным (п.3.3 МСО-1, 1995). Данное определение соответствует п.2 ст.130 ГК РФ: вещи, не относящиеся к недвижимости, включая деньги и ценные бумаги, признаются движимым имуществом.

Машины и оборудование — это устройства, преобразующие энергию, материалы, информацию. В зависимости от основного (преобладающего) назначения, машины и оборудование делятся на энергетические (силовые), рабочие и информационные.

К рабочим машинам и оборудованию относятся машины и другие виды оборудования, предназначенные для механического, термического и химического воздействия на предмет труда (обрабатываемый предмет), который может находиться в твердом, жидком или газообразном состоянии с целью изменения его формы, свойств, состояния и положения. К рабочим машинам относятся все виды технологического оборудования, включающие автоматические машины и оборудование для производства промышленной продукции, оборудование сельскохозяйственное, транспортное, строительное, торговое, складское, водоснабжения и канализации, санитарно-гигиеническое и все другие виды машин и оборудования, кроме энергетических и информационных.

Информационные машины и оборудование предназначены для преобразования и хранения информации. К информационным машинам и оборудованию относят оборудование систем связи, средства измерения и управления, средства вычислительной техники, средства визуального и акустического отражения информации, средства хранения информации, оборудование театрально-сценическое.

Эффективный срок службы — нормативный промежуток времени от даты ввода объектов в эксплуатацию до какой-либо критической точки технического состояния, при котором необходимы большие затраты на устранение аварийных дефектов и дефектов эксплуатации, что экономически не оправдано. Под экономически оправданными затратами понимается такой ремонт, когда прирост стоимости объекта, вызванный произведенным мероприятием, превышает стоимость ремонта. Кроме того максимальный срок полезного использования объекта указан в технической документации, а также в Классификации основных средств (постановление правительства РФ от 01.01.2002г. №91) согласно кодам ОКОФ.

Износ машин и оборудования — это технико-экономическое понятие, выражающее уменьшение степени дальнейшей эксплуатационной пригодности или уменьшение потребительской привлекательности тех или иных свойств объекта со временем. Уменьшение эксплуатационной пригодности при этом может обуславливаться как ухудшением технических характеристик объекта, так и увеличением вероятностей таких увеличений. С точки зрения экономики износ выражается в уменьшении относительной стоимости объекта со временем или в обесценивании.

Износ транспортных средств — это изменение геометрических и весовых параметров деталей при их функционировании под действием сил трения и внутренних напряжений.

2. ОПИСАНИЕ И КОНСТРУКТИВНЫЕ ХАРАКТЕРИСТИКИ ОБЪЕКТА ОЦЕНКИ**2.1. Состав и характеристики объекта оценки**

Собственник: Болдырев Сергей Михайлович

Ограничения: Не зарегистрировано

Местонахождение Объекта оценки: ХМАО-Югра, Сургутский р-н, Федоровский пгт, Центральный п.зр, дом № 8

В присутствии оценщика (обязательно подтверждается фотографиями):

 был включён одомер был произведён запуск ДВС**Характеристики Объекта оценки**

Объект оценки	Автомобиль легковой LADA (BA3) GRANTA, год выпуска 2018, VIN: ХТА219010K0552982
Тип кузова	Легковой седан
Поколение	I рестайлинг
VIN	ХТА219010K0552982
Государственный номерной знак	A730PA 186
Цвет	Белый
Тип двигателя	Бензин
Привод	Передний
Мощность двигателя, л.с.	87 л.с
Объем двигателя, куб.см	1596 куб.см
Пробег, км	66 000 км Со слов хозяина. Автомобиль после ДТП, не запускается.
Трансмиссия	Механика
Количество владельцев	2
Салон	Ткань, пластик, состояние удв.
Двигатель	н/д
Коробка передач	Есть
Рулевое управление	Есть
Электрооборудование	Есть
Тормозная система	Есть
Внешний вид	Автомобиль после ДТП. Левая передняя сторона повреждена
Аккумуляторная батарея	Есть
Состояние шин	Удв.
ДТП	По данным ГИБДД - да. По внешнему виду - да
Описание дефектов	Переднее левое крыло под замену Передняя левая блок-фара под замену Передний бампер под замену Лобовое стекло трещина Левое заднее крыло вмятина Бампер задний слева замятие и трещина Начинается коррозия порогов

При осмотре установлено:

Детали (узел, агрегат)	Окр.	Рем.	Зам.	другое
Хар-р повреждения, либо отсутствие детали				
Переднее левое крыло под замену			+	
Передняя левая блок-фара под замену			+	
Передний бампер под замену			+	
Лобовое стекло трещина			+	
Левое заднее крыло вмятина		+		
Бампер задний слева замятие и трещина			+	
Начинается коррозия порогов		+		

Результаты проверок

по ХТА219010К0552982

Проверка истории регистрации в Госавтоинспекции

Получены основные сведения о транспортном средстве и период его регистрации в Госавтоинспекции за различные периоды владения собственниками

При проверке учитываются сведения только по идентификационному номеру транспортного средства (VIN)

Проверка проведена 30 сентября 2025 г. в 6:55:35 - время московское

Периоды владения транспортным средством

Статус записи:	действующая
Уникальный номер записи:	1001045704
Марка и(или) модель:	LADA 219010 LADA GRANTA
Год выпуска:	2018
Идентификационный номер (VIN):	ХТА219010К0552982
Номер шасси (рамы): -	-
Номер кузова (кабины):-	ХТА219010К0552982
Цвет кузова (кабины):	Белый
Номер двигателя:	-
Рабочий объем (см³):	1596
Мощность (кВт/л.с.):	64/87.0
Экологический класс:	ПЯТЫЙ/5
Тип транспортного средства:	Легковой седан

с 17.07.2018 по 19.06.2024: физическое лицо

с 19.06.2024 по настоящее время: физическое лицо

Скачать выписку

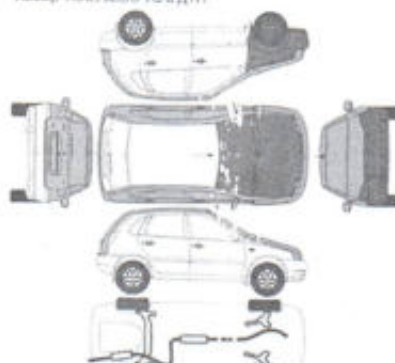
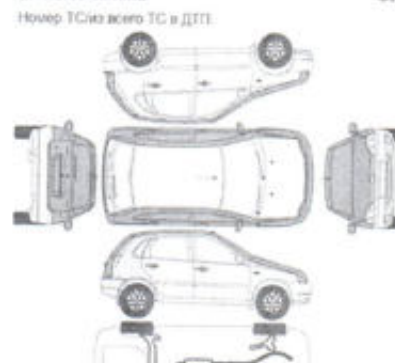
<p>Информация о происшествии №620002659</p> <p>Дата и время происшествия: 06.02.2025 13:45 Подразделение: ОГИБДД УМВД России по г.Сургуту Тип происшествия: Столкновение Регион происшествия: Ханты-Мансийский автономный округ - Югра Место происшествия: Сургут, Ханты-Мансийский автономный округ - Югра, УФО Марка (модель) ТС: ВАЗ(Сланта (Гранта)) Год выпуска ТС: 2018 ОПФ собственника: ФИЗИЧЕСКИЕ ЛИЦА Номер ТС(из всего ТС в ДТП): 1/2</p>  <p>Описание повреждений: переднее левое крыло передняя левая блок фара передний бампер лобовое стекло скрытый повреждения</p>	<p>Информация о происшествии №620005488</p> <p>Дата и время происшествия: 01.04.2021 20:15 Подразделение: ОГИБДД УМВД России по г.Сургуту Тип происшествия: Наезд на стоящее ТС Регион происшествия: Ханты-Мансийский автономный округ - Югра Место происшествия: Сургут, Ханты-Мансийский автономный округ - Югра, УФО Марка (модель) ТС: ВАЗ"Жигули" ВАЗ-2101, 02, 03 и модификации) Год выпуска ТС: 2018 ОПФ собственника: ФИЗИЧЕСКИЕ ЛИЦА Номер ТС(из всего ТС в ДТП): 2/2</p>  <p>Описание повреждений: заднее крыло справа</p>
---	---

<https://xn--90adear.xn--p1ai/check/auto#>

2.2. Источники информации, используемой в процессе оценки

1. Задание на оценку;
2. ПТС
3. Интернет-сайты: <http://economy.gov.ru/>; <http://expert.ru/>; <http://www.cbr.ru/>; <http://www.appraiser.ru/>; <http://www.avito.ru/> и др.
4. «Справочник оценщика машин и оборудования. Корректирующие коэффициенты и характеристики рынка машин и оборудования / Лейфер Л.А. и др., 2023 г.»

3. АНАЛИЗ РЫНКА ОБЪЕКТА ОЦЕНКИ

3.1. Анализ влияния внешних факторов на рынок оцениваемого объекта

По предварительной оценке Росстата, во 2 квартале 2025 года рост ВВП составил +1,1% г/г после +1,4% в 1 квартале. По итогам 1 полугодия 2025 года, по оценке Минэкономразвития России, экономика выросла на +1,2% г/г.

Индекс промышленного производства в июне 2025 года вырос на +2,0% г/г после +1,8% г/г в мае. Рост промышленного производства по итогам 1 полугодия 2025 года в целом составил +1,4% г/г (за 2 квартал 2025 года рост +1,8% г/г).

Объёмы строительных работ в июне сохранились на уровне прошлого года после +0,1% г/г в мае. По итогам 1 полугодия 2025 года объёмы строительства увеличились на +4,3% г/г (за 2 квартал 2025 года рост на +2,4% г/г).

Рост выпуска продукции сельского хозяйства в июне составил +1,5% г/г после +1,3% г/г в мае. По итогам 1 полугодия 2025 года выпуск также увеличился на +1,5% г/г (за 2 квартал 2025 года рост составил +1,4% г/г).

В июне грузооборот транспорта вырос на +1,4% г/г после -0,8% г/г в мае. Продолжился рост в автомобильном транспорте – в июне грузооборот вырос на +2,9% г/г после +4,7% г/г. Одновременно с этим значительно вырос грузооборот на внутреннем водном (+33,6% г/г) и морском видах транспорта (+25,0% г/г).

В целом по итогам 1 полугодия 2025 года динамика грузооборота составила -0,3% г/г (за 2 квартал 2025 года рост на +0,8% г/г).

Инфляция в июле замедлилась до 8,79% г/г после 9,40% г/г в июне. По состоянию на 11 августа 2025 года инфляция год к году 8,55% г/г (на 4 августа 8,68% г/г – цифра уточнена с учетом данных за июль). С начала года по 11 августа потребительские цены выросли на 4,20%.

На рынке труда в июне уровень безработицы продолжил оставаться на историческом минимуме – 2,2% рабочей силы.

В мае 2025 года (по последним оперативным данным) реальная заработная плата увеличилась на +4,2% г/г после +4,6% г/г в апреле, номинальная – на +14,5% г/г после +15,3% г/г в апреле и составила 99 422 рубля.

Выводы по разделу: Макроэкономический обзор позволяет в комплексе оценить общую экономическую ситуацию. В России в целом наблюдается тенденция снижения устойчивости социально-экономического развития. Сложившаяся социально-экономическая ситуация характеризуется «замиранием» основных макроэкономических показателей, что отражается на состоянии рынка в целом.

В целом, показатели развития региона позволяют сделать вывод о том, что по сравнению с общенациональными тенденциями экономика региона находится на достаточном уровне развития и в процессе оценки не требуется внесения дополнительных поправок, учитывающих региональный риск, оказывающий влияние на величину внешнего износа объекта оценки.

3.2. Анализ рынка объекта оценки

По данным аналитической компании «АСМ-холдинг»¹, в России за январь-апрель 2025 года было произведено 313,4 тыс. автотранспортных средства (грузовых, легковых автомобилей, автобусов), что на 5,3% больше, чем за январь-апрель 2024 года



¹ <http://www.asm-holding.ru/>

В апреле 2025 года по сравнению с мартом 2025 года наблюдается рост производства по легковым автомобилям, автобусам и троллейбусам, снижение производства по грузовым автомобилям.

Для объекта оценки рынок развит. Цена предложения для ХМАО-Югры начинается от 207 тыс.руб. за битые авто или от 350 тыс. руб. за автомобиль на ходу.

Тип автомобиля

Все С пробегом Новые

Со скидками
С подарками и акциями

Страна бренда

Отечественные
Иностранные
Китай
Корея
Япония

Показать еще

Марка Сбросить

BAZ (LADA) X

Модель Сбросить

Granta X

Поколение Сбросить

I (2011–2018) X

Цена, ₽

От До

399 990 ₽

188 888 км, 1.6 MT (87 л.с.),
седан, передний, бензин
Нефтеюганск
7 дней назад

349 000 ₽

256 000 км, 1.6 MT (87 л.с.),
седан, передний, бензин
Сургут

370 000 ₽

154 000 км, 1.6 MT (87 л.с.),
седан, передний, бензин
Сургут

390 000 ₽

175 000 км, 1.6 MT (87 л.с.),
седан, передний, бензин
Сургут

420 000 ₽

145 000 км, 1.6 MT (87 л.с.),
седан, передний, бензин
Ноябрьск
7 дней назад

411 000 ₽

116 000 км, 1.6 MT (87 л.с.),
седан, передний, бензин
пос. Солнечный

440 000 ₽

269 888 км, 1.6 MT (87 л.с.),
седан, передний, бензин
Сургут

440 000 ₽

140 000 км, 1.6 MT (87 л.с.),
седан, передний, бензин
Нижневартовск

450 000 ₽

225 000 км, 1.6 MT (87 л.с.),
седан, передний, бензин
Муравленко

459 000 ₽

47 000 км, 1.6 MT (87 л.с.),
седан, передний, бензин
Сургут

440 000 ₽

269 888 км, 1.6 MT (87 л.с.),
седан, передний, бензин
Сургут

440 000 ₽

140 000 км, 1.6 MT (87 л.с.),
седан, передний, бензин
Нижневартовск

450 000 ₽

225 000 км, 1.6 MT (87 л.с.),
седан, передний, бензин
Муравленко

459 000 ₽

47 000 км, 1.6 MT (87 л.с.),
седан, передний, бензин
Сургут

Коробка передач Сбросить

Механика
Автоматическая
Автомат
Вариатор
Робот

Привод

Передний

3.3. Анализ основных факторов, влияющих на стоимость объекта оценки

Источник: «Справочник оценщика машин и оборудования. Корректирующие коэффициенты и характеристики рынка машин и оборудования / Лейфер Л.А., 2023 г.»

Приволжский центр
методического и информационно-
аналитического обеспечения оценки



Регистрационный № 007
СЕРТИФИКАТ КОМПЕТЕНЦИИ
№ 007-1

Срок действия: с 01-ноября 2013 г. по 01-ноября 2016 г.

**СПРАВОЧНИК ОЦЕНЩИКА МАШИН
И ОБОРУДОВАНИЯ-2023.**

Корректирующие коэффициенты и
характеристики рынка машин и оборудования

Издание третье

Новый Новгород, 2023

Справочник оценщика машин и об- (далее-2023)
Корректирующие коэффициенты и характеристики рынка машин и оборудования
**Средние значения и дисперсионные интервалы для
скинжи «на торг» в процентах
(по результатам экспертного опроса оценщиков)**

Таблица 2.2.1.1

Группа	Среднее	Дисперсионный интервал	
		мин	макс
Транспорт и вспомогательное оборудование	9,6%	5,4%	12,2%
Специализированное оборудование	11,4%	9,3%	14,0%
Железнодорожный и водный транспорт	13,0%	9,8%	16,0%
Сервисное оборудование универсального назначения	11,8%	1,0%	14,5%
Универсализированное оборудование	13,2%	10,4%	15,9%
Средства хранения и транспортировки жидких и газообразных веществ	13,3%	7,2%	16,4%
Электронное оборудование	12,9%	7,8%	16,8%
Инструменты, инвентарь, приборы	14,2%	11,3%	17,3%

49

Справочник оценщика машин и оборудования-2023.
Корректирующие коэффициенты и характеристики рынка машин и оборудования
4.4. Значение коэффициента торможения

При отсутствии прямых аналогов, сопоставимых по техническим характеристикам, необходима корректировка на различие в технических характеристиках. Корректировка цен на различие в технических характеристиках обычно производится по следующей формуле:

$$K_{тек} = \left(\frac{X_0}{X_1}\right)^Y \quad (2)$$

где:

$K_{тек}$ – коэффициент, отражающий изменение стоимости объекта в зависимости от изменения технической характеристики;
 X_0 – характеристика объекта оценки;
 X_1 – характеристика аналога;
 Y – значение степени характеристики (коэффициент торможения)

Первые сведения относительно коэффициента "шести десятых" была опубликована Р. Уильямсом и С.Г. Чилтоном²⁰. В дальнейшем их стали называть числами Чилтона. Диапазон значений этих чисел составил от 0,33 до 1,35 со средним значением 0,6. Конкретное значение коэффициента можно получить, основываясь на ценах новых объектов данного типа.

Единственная цена **новых** объектов на одну и ту же дату (исключая одного и того же поставщика), которые отличаются одним главным параметром, **значении**

²⁰Источники: Williams R. «Six-tenths factor» aids in approximating costs // Chemical Engineering, 1947, № 54(12), Chilton C. H. «Six tenths factor» applies to complete plant costs // Chemical Engineering, 1950, № 57

104

Справочник оценщика машин и об- (далее-2023)
Корректирующие коэффициенты и характеристики рынка машин и оборудования
4.4.1. Коллективные экспертные оценки

**Средние значения и дисперсионные интервалы
коэффициента торможения Y**

Таблица 4.4.1.1

Группа	Среднее	Дисперсионный интервал	
		мин	макс
Транспорт и вспомогательное оборудование	0,72	0,44	1,05
Специализированное оборудование	0,69	0,39	1,00
Железнодорожный и водный транспорт	0,71	0,37	1,05
Сервисное оборудование универсального назначения	0,72	0,42	1,02
Универсализированное оборудование	0,68	0,35	1,01
Электронное оборудование	0,74	0,41	1,09

106

Сравнение с/в: марка модели в сборе января 2013.
В сроки проведения экспертизы и срока продажи рынка товаров и оборудования

Состояние оборудования	Характеристика физического состояния	Физическая износа, %
Условно пригодное к эксплуатации	Износ в эксплуатации оборудования с истечением сроков службы, пригодное для дальнейшего использования в течение срока, составляющего 5-20% от срока, установленного производителем.	30-50
Недопустимо пригодное к эксплуатации	Износ в эксплуатации оборудования, требующий капитального ремонта, так как замена рабочих органов основных агрегатов с истечением сроков службы невозможна либо связана с наличием аварийных ресурсов	60-80
Полностью непригодно к эксплуатации	Оборудование в состоянии полного износа и/или повреждения на порядок выше, чем по стоимости основной категории, отсюда равно не имеет смысла.	90-100

Шкала экспертных оценок для определения коэффициента АМТС

Таблица 7.2.3

Физическая характеристика состояния АМТС	Оценочный диапазон	Коэффициент износа, %
Иные, не зарегистрированные в ГИБДД АМТС в отличии от состояния фактического при проведении экспертизы. Могут использоваться	Адекватно	0 - 10
Приспособленность АМТС на протяжении периода эксплуатации с выработкой лишь небольшого количества оборудования в незначительной степени или вообще не выработавший	Очень хорошо	10 - 20

²³Источник: Методическое руководство по определению стоимости автотранспортных средств с учетом естественного износа и технического состояния на момент предоставления РД 37.009.015-98. в издании - М.: ООО «Права-Н», 2010

204

Сравнение с/в: марка модели в сборе января 2013.
В сроки проведения экспертизы и срока продажи рынка товаров и оборудования

Следует отметить, что изменение рыночной конъюнктуры может существенно влиять на величину этой скидки, а при наличии дефицита на рынке скидки может превратиться в надбавку (принимать положительное значение).

2.1.7. Коллективные экспертные оценки

Ниже приводятся данные, сформированные по опросам оценщиков. Они относятся только к машинам и оборудованию, обращающиеся на вторичном рынке.

Средние значения и доверительные интервалы для скидки «при переходе на вторичный рынок», в процентах (по результатам экспертного опроса оценщиков)

Таблица 2.1.1.1

Группа	Среднее	Доверительный интервал, мин.	
Транспорт в основном общее прицепное	3,4%	2,9%	11,0%
Специализированный транспорт	11,2%	8,9%	12,0%
Железнодорожный и водный транспорт	9,2%	7,7%	10,7%
Среднее оборудование широтного профиля	8,0%	8,0%	11,0%
Специализированное оборудование	11,3%	8,9%	12,7%
Среднее оборудование и транспортные средства в эксплуатации в течение длительного периода	10,2%	8,8%	12,1%
Среднее оборудование	12,0%	10,1%	13,8%
Инструменты, инвентарь, приборы	12,7%	10,2%	15,7%

43

4. АНАЛИЗ НАИБОЛЕЕ ЭФФЕКТИВНОГО ИСПОЛЬЗОВАНИЯ ОБЪЕКТА ОЦЕНКИ

Наиболее эффективное использование — это разумное, вероятное и разрешенное использование Объекта оценки, которое является физически возможным, юридически допустимым, целесообразным с финансовой точки зрения и обеспечивает наибольший экономический эффект.

На практике анализ оптимального использования Объекта оценки выявляется путем проверки соответствия рассматриваемых вариантов использования следующим четырем критериям:

1. быть физически возможным, т.е. соответствовать ресурсному потенциалу;
2. быть законодательно допустимым, т.е. срок и форма предполагаемого использования не должна подпадать под действие правовых ограничений, существующих либо потенциальных;
3. быть финансово состоятельным, т.е. использование должно обеспечить доход, равный или больший по сравнению с суммой операционных расходов, финансовых обязательств и капитальных затрат;
4. быть максимально эффективным, т.е. иметь наибольшую продуктивность среди вариантов использования, вероятность реализации которых подтверждается рынком.

Для транспортных средств считаем настоящее использование единственно возможным, так как Объект оценки может эксплуатироваться только по предписаниям (техническим условиям) завода-изготовителя. В соответствии с этим по большей части из критериев осуществимости анализ наиболее эффективного использования реализован быть не может.

Наиболее эффективным использованием объекта оценки – транспортных средств и самоходных машин – использование их в качестве транспортных средств и самоходных машин с предписанными характеристиками.

5. ОПИСАНИЕ ПРОЦЕССА ОЦЕНКИ

Согласно п.1 Федерального стандарта оценки ФСО V, основными подходами, используемыми при проведении оценки, являются сравнительный, доходный и затратный подходы. При выборе используемых при проведении оценки подходов следует учитывать не только возможность применения каждого из подходов, но и цели и задачи оценки, предполагаемое использование результатов оценки, допущения, полноту и достоверность исходной информации. На основе анализа указанных факторов обосновывается выбор подходов, используемых оценщиком.

Проведение оценки (в соответствии с п.1 ФСО III) включает следующие этапы:

- 1) согласование задания на оценку заказчиком оценки и оценщиком или юридическим лицом, с которым оценщик заключил трудовой договор, путем подписания такого задания в составе договора на оценку объекта оценки (далее - договор на оценку) или в иной письменной форме в случае проведения оценки на основаниях, отличающихся от договора на оценку, предусмотренных Федеральным законом от 29 июля 1998 г. N 135-ФЗ "Об оценочной деятельности в Российской Федерации" (Собрание законодательства Российской Федерации, 1998, N 31, ст. 3813; 2021, N 27, ст. 5179) (далее - Федеральный закон);
- 2) сбор и анализ информации, необходимой для проведения оценки;
- 3) применение подходов к оценке, включая выбор методов оценки и осуществление необходимых расчетов;
- 4) согласование промежуточных результатов, полученных в рамках применения различных подходов к оценке (в случае необходимости), и определение итоговой стоимости объекта оценки;
- 5) составление отчета об оценке объекта оценки (далее - отчет об оценке).

На основе полученных в рамках каждого из использованных подходов к оценке результатов определяется итоговая величина стоимости Объекта оценки.

Затратный подход к оценке

Согласно п.24 Федерального стандарта оценки ФСО V Затратный подход представляет собой совокупность методов оценки, основанных на определении затрат, необходимых для воспроизводства или замещения объекта оценки с учетом совокупного обесценения (износа) объекта оценки и (или) его компонентов. Затратный подход основан на принципе замещения.

Затраты замещения (стоимость замещения) представляют собой текущие затраты на создание или приобретение объекта эквивалентной полезности без учета его точных физических свойств. Обычно затраты замещения относятся к современному аналогичному объекту, обеспечивающему равноценную полезность, имеющему современный дизайн и произведенному с использованием современных экономически эффективных материалов и технологий.

Затраты воспроизводства (стоимость воспроизводства) представляют собой текущие затраты на воссоздание или приобретение точной копии объекта.

При оценке движимого имущества рекомендованы к использованию следующие методы затратного подхода, которые подразделяются на три группы:

1. Методы индексации с помощью ценовых индексов затратного типа предполагают пересчет известной полной балансовой стоимости объекта оценки или известной цены идентичного объекта по состоянию на какую-либо дату в прошлом в стоимость на дату оценки. Отнесение данных методов к затратному подходу связано с затратным характером используемых индексов-дефляторов, которые формируются не столько под влиянием конъюнктуры в конкретном сегменте рынка движимого имущества, сколько под влиянием затратных факторов, и прежде всего цен на используемые при производстве машин ресурсы: материальных, энергетических и трудовых.

2. Методы, основанные на расчете себестоимости, включают методы расчета по цене однородного объекта и по ценам агрегатов (элементов).

3. Метод расчета по цене однородного объекта (конструктивного аналога) заключается в том, что для оцениваемого объекта подбирают конструктивный аналог, который похож на оцениваемый объект по конструкции, используемым в конструкции материалам и технологии изготовления и может отличаться по конкретному назначению. Цену однородного объекта «очищают» от наценок, прибыли и налоговых платежей и получают себестоимость изготовления. Затем в себестоимость однородного объекта вносят корректировки, учитывающие частичные отличия между сравниваемыми объектами по производственным факторам: составу материалов, массе конструкции, технологической сложности, серийности выпуска, и получают прогнозируемую себестоимость оцениваемого объекта. На основе полученной себестоимости рассчитывают стоимость (цену) объекта оценки.

За базовую стоимость в расчетах принимаются затраты на воспроизводство ($ZT_{воспр}$) либо затраты на замещения ($ZT_{зам}$) аналогичного объекта на момент оценки.

За базу расчета стоимости воспроизводства либо замещения объекта оценки принимаем стоимость аналогичного объекта с учетом затрат на доставку, таможенную очистку (при необходимости). Стоимость нового аналогичного объекта определяется по данным о ценах предложений на новые аналогичные объекты у официальных дилеров завода-изготовителя.

Метод агрегатного (поэлементного) расчета применяется для объектов, в большей своей части состоящих из унифицированных (стандартных) агрегатов, цены на которые известны. Последовательность процедур такая: рассчитывают себестоимость изготовления объекта оценки суммированием стоимости (цен) входящих в объект агрегатов и добавлением стоимости сборочных работ и накладных расходов. На основе полученной себестоимости рассчитывают стоимость (цену) объекта оценки.

При расчете методом удельной единицы итоговым результатом в расчетах стоимости затратным подходом принимается стоимость воспроизводства аналогичного движимого имущества на момент оценки. Под стоимостью воспроизводства материальных ценностей понимается полная стоимость замещения, т.е. стоимость приобретения (в текущих ценах) нового аналогичного движимого имущества, максимально близкого и не худшего по всем своим функциональным, конструктивным и эксплуатационным характеристикам с учетом величины накопленного износа.

Следующим этапом определяем величину накопленного износа оцениваемого движимого имущества. Из методологии

оценки величина накопленного износа — это сумма в денежном или процентном выражении, отражающая уменьшение стоимости, которое может происходить в результате физического разрушения, морального устаревания (моральный износ), внешнего износа или комбинации этих источников.

Величина накопленного износа (СИ) включает в себя физический, функциональный (моральный) и внешний (экономический) износ и определена нами в процентном выражении от затрат на воспроизводство ($ZT_{воспр}$) либо затрат на замещения ($ZT_{зам}$).

При определении затрат на замещение/воспроизводство необходимо учесть затраты на транспортировку и пуско-наладочные работы. Кроме того, необходимо учесть расходы, связанные с уплатой таможенной пошлины (ТП) на импортное движимое имущество. Далее определяем рыночную стоимость движимого имущества с точки зрения затратного подхода ($CT_{зат.}$) по формуле:

$$CT_{зат.} = ZT - СИ + ТП$$

Основные термины, используемые оценщиками в процессе определения износа Объекта оценки, представлены в разделе 1.10 настоящего отчета.

Износ может оцениваться в процентном отношении от затрат на замещение/воспроизводство объекта либо в рублевом эквиваленте. Если износ оценивается в процентном отношении, то износ нового, отвечающего современным требованиям, объекта составляет 0%, а полностью исчерпавшего ресурсы использования — 100%. Для остальных объектов степень износа лежит между этими предельными значениями.

Расчет физического износа определяется в процентном выражении затрат на замещение/воспроизводство стоимости, исходя из технического состояния движимого имущества. Техническое состояние объекта определяется методом интервьюирования с обслуживающим персоналом и визуальным осмотром основных конструктивных элементов и систем.

Для оценки движимого имущества, наиболее приемлемым методом расчета в рамках затратного подхода, является метод расчета по цене однородного объекта (конструктивного аналога).

Методика расчета физического износа методом хронологического возраста.

Данный метод определения физического износа является наиболее распространенным. В основе метода лежит предположение, что величина физического износа пропорциональна сроку жизни объекта. Величина износа рассчитывается по формуле:

$$И_{ф} = T_{xp} / T_{ср} \text{ где}$$

T_{xp} — хронологический возраст объекта,

$T_{ср}$ — срок службы объекта

Срок жизни объекта или хронологический возраст T_{xp} отсчитывается от даты изготовления объекта до текущей даты, на которую проводится оценка. При достижении некоторого предельного возраста — нормативного срока службы — $T_{ср}$ считается, что объект настолько изнашивается, что не пригоден для дальнейшей эксплуатации, и он полностью обесценивается.

Нормативный срок службы, как правило, устанавливается заводом изготовителем на основании имеющего у завода опыта по обслуживанию и проведению ремонтных работ подобных объектов. Кроме того, максимальный срок полезного использования объекта указан в технической документации, а также в Классификации основных средств (постановление правительства РФ от 01.01.2002г. №1) согласно кодам ОК0Ф.

В определенном смысле эта величина является среднестатистической, и в практике эксплуатации машин и оборудования есть достаточно много примеров, когда объекты могут выйти из строя до истечения срока службы или сохранять работоспособность и эксплуатационные качества на протяжении срока, заметно превышающего нормативный срок службы. Кроме того, при $T_{xp} = T_{ср}$ коэффициент износа $И_{ф} = 1$, что соответствует нулевой остаточной стоимости, так что вышеуказанная формула не позволяет рассчитать износ и соответственно стоимость объекта при хронологическом возрасте, превышающем срок службы $T_{ср}$.

В данной ситуации целесообразно применять модернизированный метод сроков службы (экспоненциальной модели) для оценки накопленного износа машин и оборудования, приведенный в рекомендации для банковских специалистов, оценщиков, аналитиков «Оценка для целей залога», разработанной М.А. Федотовой, В.Ю. Рословым, О.Н. Щербаковой, А.И. Мышановым.

Данная методика основана на анализе некоторых общих экономических закономерностей, определяющих обесценивание оборудования с возрастом. На основе проведенного статистического анализа получена обобщенная формула для расчета совокупного износа, учитывающая рыночные механизмы формирования стоимости:

$$И_{ф} = 1 - e^{-1,6(T_{xp} / T_{ср})}, \text{ где}$$

e — математическая константа, основание натурального логарифма, иррациональное и трансцендентное число, равная 2.71828...

Рынок обесценивает оборудование с возрастом, не дифференцируя износ на отдельные виды — физический, моральный или внешний. Поэтому, износ, рассчитываемый по вышеуказанной формуле, представляет общий, совокупный износ объекта, включающий все три вида.

Рассчитываемая величина износа соответствует среднестатистическому износу, т.е. наиболее вероятному значению, характерному для данного хронологического возраста объекта. В тех случаях, когда на оцениваемом объекте проведен капитальный ремонт, замена основных агрегатов, — эти особенности конкретного объекта необходимо учитывать в виде отдельных корректировок к стоимости объекта.

В рамках осуществления как экспертной, так и оценочной деятельности, специалистам приходится применять дополнительно огромное количество разнообразных методик.

Функциональный или моральный износ — есть потеря стоимости, вызванная изменившимися требованиями рынка к движимому имуществу подобного класса. Он возникает в случае несоответствия машины современным технологическим, эксплуатационным, эстетическим, эргономическим и иным требованиям. Функциональный износ связывают с потерей стоимости вследствие появления на рынке новой техники такого же функционального назначения.

Внешний или экономический износ — это потеря стоимости в результате действия факторов, внешних по отношению к Объекту оценки. Его легче учитывать при применении доходного подхода, т.к. недоиспользование материалов, машин и оборудования, в первую очередь, приводит к уменьшению прибыли. При применении затратного подхода, недоиспользование движимого имущества вследствие внешнего экономического износа можно оценить с помощью относительных показателей, как это было в случае функционального износа. Обычно таким показателем является относительный коэффициент недоиспользования техники, определяемый как отношение фактического выпуска продукции за определенный период времени.

Расчет общего (накопленного) износа Объекта оценки.

Накопленный износ (**ЗИ**) Объекта оценки — суммарные потери от одновременного использования различных видов износа определяется по формуле:

$$\text{ЗИ} = [1 - (1 - \text{И}_{\text{Физ.}}/100\%) \times (1 - \text{И}_{\text{мор.}}/100\%) \times (1 - \text{И}_{\text{вн.}}/100\%)] \times 100\%$$

Доходный подход к оценке

Доходный подход — совокупность методов оценки, основанных на определении текущей стоимости ожидаемых будущих денежных потоков от использования объекта оценки. Доходный подход основан на принципе ожидания выгод (п.11 ФСО V).

Доходный подход для движимого имущества реализуется в следующих методах:

1) чистых дисконтированных доходов, 2) прямой капитализации дохода и 3) равноэффективного функционального аналога.

1. Метод капитализации дохода

Это метод, позволяющий потоки денежных средств за первый период владения конвертировать в текущую стоимость объекта по формуле:

Стоимость Объекта оценки = Доход за первый год владения/Ставка капитализации

2. Метод равноэффективного функционального аналога

Предполагает подбор функционального аналога (базисного объекта), который может выполнять одинаковые с оцениваемым объектом функции (операции, работы), но в то же время может отличаться от него по конструкции, производительности, сроку службы, качеству продукции (услуг) и другим показателям. Все эти различия, в конечном счете, выражаются в различии рассчитываемых результатов и затрат.

3. Метод дисконтирования дохода

Метод дисконтирования будущих доходов учитывает величину доходов, которые владелец рассчитывает получить в период владения движимым имуществом, сроки получения этих доходов и уровень риска, связанный с поступлением дохода.

Рыночная стоимость собственности будет равна текущей стоимости всех будущих доходов, т.е. все будущие доходы с помощью ставки дисконта переводятся в текущую стоимость (на дату оценки) и складываются.

Применение доходного подхода требует соблюдения принципа наиболее эффективного использования движимого имущества, в соответствии с которым стоимость определяется для такого варианта эксплуатации, когда отдача от него максимальная. Только в этом случае можно ожидать его наибольшей стоимости.

Сравнительный подход к оценке

Сравнительный подход представляет собой совокупность методов оценки, основанных на сравнении объекта оценки с идентичными или аналогичными объектами (аналогами). Сравнительный подход основан на принципах ценового равновесия и замещения (п.4 ФСО V).

Стоимость, полученная в рамках сравнительного подхода — это прогнозный показатель. Она указывает ту денежную сумму, которую, вероятно, заплатит покупатель за данный объект оценки при соблюдении определенных условий. В этой связи понятие стоимости необходимо отличать от понятия цены и издержек (затрат). Цена — это фактический показатель. Она указывает сумму, которая была заплачена за аналогичный объект оценки в результате состоявшейся сделки при конкретных обстоятельствах. Издержки (затраты) — это сумма денежных средств, которая требуется для создания данного объекта оценки либо его приобретения. Издержки влияют на рыночную стоимость, однако однозначно ее не определяют.

Сравнительный подход при оценке движимого имущества основан на использовании рыночных цен сделок (или предложений) с объектами-аналогами, т.е. сходными с оцениваемым объектом назначением, конструкцией и имеющими близкие значения основных параметров. При определении рыночной стоимости объекта оценки с использованием методов сравнительного подхода, оценщик должен провести поэтапный анализ и расчеты согласно методологии оценки, в том числе:

- провести анализ рыночной ситуации для аналогичных объектов и отбор заслуживающей доверия ценовой и другой информации об объектах-аналогах для последующего анализа;
- определить подходящие единицы и элементы сравнения;
- определить содержание и порядок внесения «коммерческих» корректировок;
- определить «цены» для единиц параметров, по которым выполняются корректировки;
- наметить порядок внесения корректировок на различие параметров у объекта оценки и аналогов.

При этом критерием для выбора объектов сравнения является их принадлежность к одному классу продуктов (единство кода ОКОВ или кода по отраслевому классификатору).

К элементам сравнения относят характеристики (параметры) объектов и ценовые факторы, от которых зависят уровни цен (динамика цен, условия продаж, гарантийные сроки и др.).

К элементам, подлежащим обязательному учету, относят:

- 1) условия финансирования состоявшейся (или предполагаемой) сделки купли-продажи;
- 2) условия продажи (предложения);
- 3) время продажи (предложения);
- 4) месторасположение объекта;
- 5) технические характеристики объекта;
- 6) экономические характеристики объекта;
- 7) характер использования объекта;
- 8) стоимость сопутствующих работ (монтаж-демонтаж, подготовка к продаже, доставка к месту эксплуатации).

Сравнительный подход реализуется в следующих методах:

- 1) прямого сравнения с аналогичным объектом;
- 2) направленных качественных корректировок;
- 3) расчета по корреляционно-регрессионным моделям полезностного типа.

Метод сравнения с аналогичным объектом включает два случая: сравнения с близким аналогом, не имеющим параметрических отличий от объекта оценки, и сравнения с аналогом, имеющим параметрические и небольшие конструктивные отличия от объекта оценки.

Метод направленных качественных корректировок применяется в случае, когда при оценке нужно внести много корректировок на различие параметров или характеристик, а «цены» параметров и коэффициенты торможения трудно или невозможно определить из-за недостатка информации. При этом определяется только направленность воздействия корректировки на стоимость (цену), подразделяя все корректировки на два вида: повышающие и понижающие стоимость (цену). Данный метод позволяет учесть также корректировки, связанные с различием сравниваемых объектов по качественным характеристикам, не поддающимся количественному выражению, и по наличию дополнительных устройств.

Метод может быть применен тогда, когда для оцениваемого объекта можно подобрать, как минимум, два аналога. Причем оцениваемый объект по своим техническим параметрам и характеристикам, а, следовательно, и по стоимости занимает промежуточное положение между двумя аналогами.

Метод расчета по корреляционно-регрессионным моделям полезностного типа предполагает построение модели регрессии, показывающей зависимость стоимости (цены) от одного или нескольких параметров, которые отражают факторы полезности: назначение, качество, производительность, конструктивные особенности и наличие дооснащения, у объектов одного класса. С учетом особенностей объекта оценки могут разрабатываться регрессионные модели: парные и многофакторные, линейные и нелинейные.

Сопоставление результатов оценки

При применении нескольких подходов и методов оценщик использует процедуру согласования их результатов (п. 3 ФСО V).

В соответствии с международными и российскими стандартами определение рыночной стоимости объекта оценки должно быть получено согласованием величин стоимости, определенных в результате использования различных подходов и методов оценки, а именно: доходного подхода, затратного подхода и сравнительного подхода.

Согласование результатов, полученных различными подходами, проводился путем введения для каждого из них соответствующего весового коэффициента, отражающего степень его достоверности.

Существуют два базовых метода взвешивания:

- метод математического взвешивания;
- метод субъективного взвешивания.

Если в первом методе используется процентное взвешивание результатов, полученных различными способами, то второй базируется на анализе преимуществ и недостатков каждого метода, а также на анализе количества и качества данных в обосновании каждого метода.

Полученные таким образом величины и представляют собой итоговое значение весов каждого из критериев.

1. Проводится реализация описанной процедуры выявления приоритетов по каждому критерию. Таким образом, определяются значения весов каждой альтернативы.
2. Производится расчет итоговых весов каждой альтернативы, которые равны сумме произведений весов ценообразующих факторов и соответствующих им весов альтернатив по каждому фактору.
3. Производится расчет рыночной стоимости объекта оценки, которая равна сумме произведений значений альтернатив и соответствующих им весов.

6. РАСЧЕТ РЫНОЧНОЙ СТОИМОСТИ ОБЪЕКТА ОЦЕНКИ**6.1. Обоснование используемых подходов**

Согласно п.1 Федерального стандарта оценки ФСО V, основными подходами, используемыми при проведении оценки, являются сравнительный, доходный и затратный подходы. При выборе используемых при проведении оценки подходов следует учитывать не только возможность применения каждого из подходов, но и цели и задачи оценки, предполагаемое использование результатов оценки, допущения, полноту и достоверность исходной информации. На основе анализа указанных факторов обосновывается выбор подходов, используемых оценщиком.

На основании п. 13 ФСО № 10 от 1 июня 2015 г., при наличии развитого и активного рынка объектов-аналогов, позволяющего получить необходимый для оценки объем данных о ценах и характеристиках объектов-аналогов, может быть сделан вывод о достаточности применения только сравнительного подхода.

Характеризуя объект оценки с точки зрения применимости сравнительного подхода к оценке, надо констатировать полноту информации о приобретении и реализации аналогичного движимого имущества на вторичном рынке.

Вследствие использования одного подхода согласование результатов не требуется.

6.2. Затратный подход к определению рыночной стоимости Объекта оценки**Определение износа движимого имущества**

Износ объекта оценки и аналогов рассчитан по методике

"Определение стоимости, затрат на восстановление и утраты товарной стоимости автотранспортных средств. Методическое руководство для экспертов" (утв. Минюстом РФ 15.12.2000)

<https://legalacts.ru/doc/opredelenie-stoimosti-zatrat-na-vozstanovlenie-i-utraty/>

5.1. При определении стоимости восстановительного ремонта АМТС с учетом износа под износом следует понимать количественную меру физического старения АМТС и его элементов, достигнутого в результате эксплуатации, т.е. эксплуатационный износ.

5.2. В общем случае эксплуатационный износ АМТС рассчитывается по формуле:

$$И_э = И1 \times П + И2 \times Д (\%),$$

где:

И1 - усредненный показатель износа на 1000 км пробега, %;

П - общий пробег (фактический или расчетный) с даты выпуска (после капитального ремонта) до момента, на который определяется износ, тыс. км, с точностью до 0,1;

И2 - усредненный показатель износа (старения) за 1 год эксплуатации, %;

Д - период времени с даты выпуска (после капитального ремонта) до момента, на который определяется износ, лет, с точностью до 0,1.

Таблица 2.2

ПОКАЗАТЕЛИ ИЗНОСА НА 1000 КМ ПРОБЕГА ДЛЯ ЛЕГКОВЫХ
АВТОМОБИЛЕЙ ПО КАТЕГОРИЯМ

Группа автомобилей	Значения показателей износа по категориям, % на 1000 км					
	1 (1*)	2 (2*)	3	4	5	6
Иностранного производства	0,38	0,34	0,30	0,27	0,24	0,21
Производства СССР, России, стран СНГ	0,45 (0,60*)	0,40 (0,50*)	0,35	0,30	0,26	0,22

ПОКАЗАТЕЛИ ИЗНОСА (СТАРЕНИЯ) ЗА 1 ГОД ЭКСПЛУАТАЦИИ
ДЛЯ ЛЕГКОВЫХ АВТОМОБИЛЕЙ

Категория	Значения показателей износа (старения) за 1 год эксплуатации в зависимости от среднегодового пробега, %										
	До 5	5 - 10	10 - 15	15 - 20	20 - 25	25 - 30	30 - 35	35 - 40	Св. 40		
1	Интервал	2,4 - 1,9	2,9 - 1,7	1,7 - 1,5	1,5 - 1,3	1,3 - 1,2	1,2 - 1,1	1,1 - 1,0	1,0 - 0,9		
	Среднее	2,15	2,8	1,6	1,4	1,25	1,15	1,05	0,95		
	Среднее	2,15	2,8	1,6	1,4	1,25	1,15	1,05	0,95		
2	Интервал	2,2 - 1,7	1,7 - 1,5	1,5 - 1,3	1,3 - 1,2	1,2 - 1,1	1,1 - 1,0	1,0 - 0,9	0,9 - 0,8		
	Среднее	1,95	1,6	1,4	1,25	1,15	1,05	0,95	0,85		
	Среднее	1,95	1,6	1,4	1,25	1,15	1,05	0,95	0,85		

Определение износа объекта оценки

Расчитать износ по легковым ТС согласно методике Минюста

По методике Минюста износ определяется во всех случаях, кроме возмещения ущерба по ОСАГО.

Формула расчета износа легковых ТС методике Минюста:

$$И = И1 * П + И2 * Д, \%$$

где:

И1 - усредненный показатель износа на 1000 км пробега, %;

П - общий пробег за срок эксплуатации КТС, тыс. км;

И2 - усредненный показатель старения за 1 год эксплуатации, %;

Д - срок эксплуатации КТС, лет;

Страна

И1

И2

СССР и другие страны СЭВ, РФ и другие страны 0,34

1,9

РАСЧИТАТЬ

ОБРАЗЕЦ

Подставив значения в формулу получим следующий результат:

$$И = 0,34 * 66,00 + 1,9 * 7,3 = 36,31\%$$

<https://assistans-pro.ru/guest/deterioration>

6.3. Сравнительный подход к определению рыночной стоимости Объекта оценки

Описание корректировок к сравнительному подходу

Источник: «Справочник оценщика машин и оборудования. Корректирующие коэффициенты и характеристики рынка машин и оборудования / Лейфер Л.А. и др., 2023 г.»

1. Дата предложения. Не требуется, все объекты представлены в сопоставимый период.
2. Корректировка на денежную единицу. Не требуется, все цены выражены в рублях.
3. Скидка на торг. По данным «Справочника оценщика машин и оборудования» скидка на торг принимается в зависимости от ликвидности автомобиля.

Границы расширенного интервала для скидки «на торг» в процентах (по результатам экспертного опроса оценщиков)

Таблица 2.2.1.2

Группа	Среднее	Расширенный интервал	
		мин.	макс.
Транспорт и спецтехника общего назначения	9,6%	3,5%	15,6%

4. Место продажи. Для объектов, расположенных на территории РФ, данная корректировка не применяется.
5. Корректировка на наличие дополнительного оборудования. Дополнительного оборудования нет. Корректировка не требуется.
6. Корректировка на мощность двигателя. В случае необходимости проведена через коэффициент торможения 0,72.

Средние значения и расширенные интервалы коэффициента торможения Y

Таблица 4.4.1.1

Группа	Среднее	Расширенный интервал	
		мин.	макс.
Транспорт и спецтехника общего назначения	0,72	0,44	1,01

7. Корректировка на тип транспортного средства. Не требуется, все объекты подобраны в максимальной сопоставимости.
8. Корректировка на техническое состояние (на износ). Корректировка не применяется, т.к. пробег объекта оценки достоверно не известен.
9. Расчет весовых коэффициентов. Расчет весов для скорректированной единицы сравнения каждого аналога рассчитывался следующим образом:

$$k = \frac{a^n}{A}, A = \sum_{n=1}^N (a^n), a^n = 1 - \frac{|p_1^n - p_0^n|}{p_0^n},$$

где **k** – весовой коэффициент аналога;
pⁿ₁ – стоимость аналога после корректировок;
pⁿ₀ – исходная стоимость аналога.

Пробег сходный, корректировку не применяем.

10. Корректировка на стоимость ремонтных работ. Стоимость ремонта рассчитана в соответствующем приложении к отчету.
11. Корректировка на скрытые дефекты. не требуется.

Показатель	Расчетная часть сравнительного подхода			
	Объект оценки	Аналог 1	Аналог 2	Аналог 3
Наименование	lada (ваз) GRANTA	lada (ваз) GRANTA	lada (ваз) GRANTA	lada (ваз) GRANTA
Тип	седан	седан	седан	седан
КПП	механика	механика	механика	механика
год выпуска	2018	2018	2018	2018
Мощность двигателя, л.с.	87	87	87	87
ссылка		https://www.avito.ru/surgut/avtomobili/vaz_lada_granta_1.6_mt_2018_154_000_km_76082888367context=H4sIAAAAAAAAAwFXAKJ_YTozOntzOjEyOiJoYXNHZW9GaWx0ZXIiO2I6MTtzOjEzOjUzb2NhbFByaW9yaXR5IjtiOjE7czoxOjI4IjtzOjE2OjFY2tycVNYNDdcl1VEZUZMIjt9gOFVU1cAAAA	https://www.avito.ru/surgut/avtomobili/vaz_lada_granta_1.6_mt_2018_175_000_km_7500219746?context=H4sIAAAAAAAAAwFXAKJ_YTozOntzOjEyOiJoYXNHZW9GaWx0ZXIiO2I6MTtzOjEzOjUzb2NhbFByaW9yaXR5IjtiOjE7czoxOjI4IjtzOjE2OjFY2tycVNYNDdcl1VEZUZMIjt9gOFVU1cAAAA	https://www.avito.ru/surgut/avtomobili/vaz_lada_granta_1.6_mt_2018_145_000_km_4325139838?context=H4sIAAAAAAAAAwFXAKJ_YTozOntzOjEyOiJoYXNHZW9GaWx0ZXIiO2I6MTtzOjEzOjUzb2NhbFByaW9yaXR5IjtiOjE7czoxOjI4IjtzOjE2OjFY2tycVNYNDdcl1VEZUZMIjt9gOFVU1cAAAA
пробег, тыс.км	66,0	154	175	145
Цена, руб.		370 000	390 000	405 000
Характер цены		цена предложения	цена предложения	цена предложения
Скидка на торг		0,965	0,965	0,965
Цена после корректировки		357 050	376 350	390 825
Год выпуска	2 018	2 018	2 018	2 018
Корректировка		1,000	1,000	1,000
Цена после корректировки		357 050	376 350	390 825
Мощность двигателя, л.с.	87	87	87	87
Корректировка		1,00	1,00	1,00
Цена после корректировки		357 050	376 350	390 825
Весовой коэффициент		0,33333	0,33333	0,33333
Стоимость Объекта оценки без учета дефектов, руб.	374 738			
С учетом округления, руб.	370 000			
Скидка на скрытые дефекты, %	0			
Рыночная стоимость устранения скрытых дефектов, руб.	0			
Рыночная стоимость устранения дефектов, руб.	140 000			
Стоимость Объекта оценки, руб.	230 000			
без НДС	191 666,67			

7. ИТОГОВОЕ ОБОБЩЕНИЕ ПОЛУЧЕННЫХ РЕЗУЛЬТАТОВ

Рыночная стоимость транспортных средств с учетом округления составляет:

Объект оценки	Рыночная стоимость, руб.	без НДС
Автомобиль легковой LADA (ВАЗ) GRANTA, год выпуска 2018, VIN: ХТА219010K0552982	230 000	191 666,67

Для уменьшения вероятности погрешностей оценки в данном отчете применяются округление рассчитанной величины стоимости по принципу оставления в числе определенного количества верных значимых цифр. Согласно правилу округления погрешность округления не превосходит единицы десятичного разряда, определяемого последней оставленной значимой цифрой. Учитывая большое количество факторов, вовлеченных в расчет, и качество исходных данных, округление расчета, безусловно, оправдано.

Необходимо отметить, что сделанный нами вывод о рыночной стоимости Объекта оценки основан на предположениях (указанных выше при определении термина «рыночная стоимость»), при которых данный Объект может перейти из рук в руки по указанной цене. Однако необходимо принять во внимание, что цена, установленная в случае реальной сделки, может отличаться от стоимости, определенной в процессе данной Оценки, вследствие таких факторов, как мотивы сторон, умение сторон вести переговоры, условия сделки (например, финансовые) и иные факторы, непосредственно относящиеся к особенностям конкретной сделки. В случае сделки, предполагающей оплату в неденежной форме или продажу в кредит, происходит увеличение продажной цены. В процессе проведения данной Оценки не учитывались эти и другие подобные факторы увеличения или уменьшения цены.

ПОДПИСЬ ОЦЕНЩИКА:

ГОРЯЧЕВА ЕЛЕНА СЕРГЕЕВНА _____

Приложение – Фотоматериалы



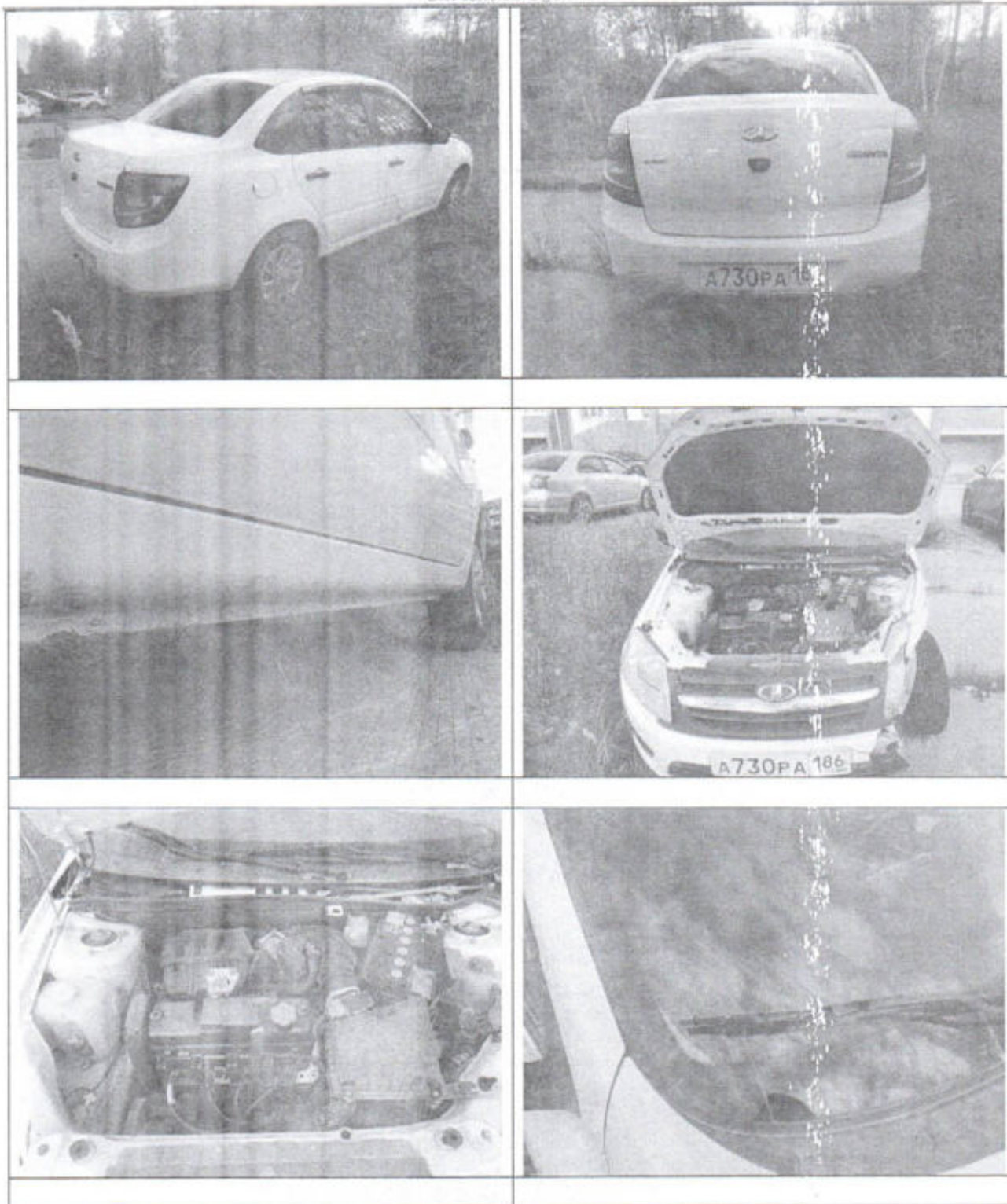

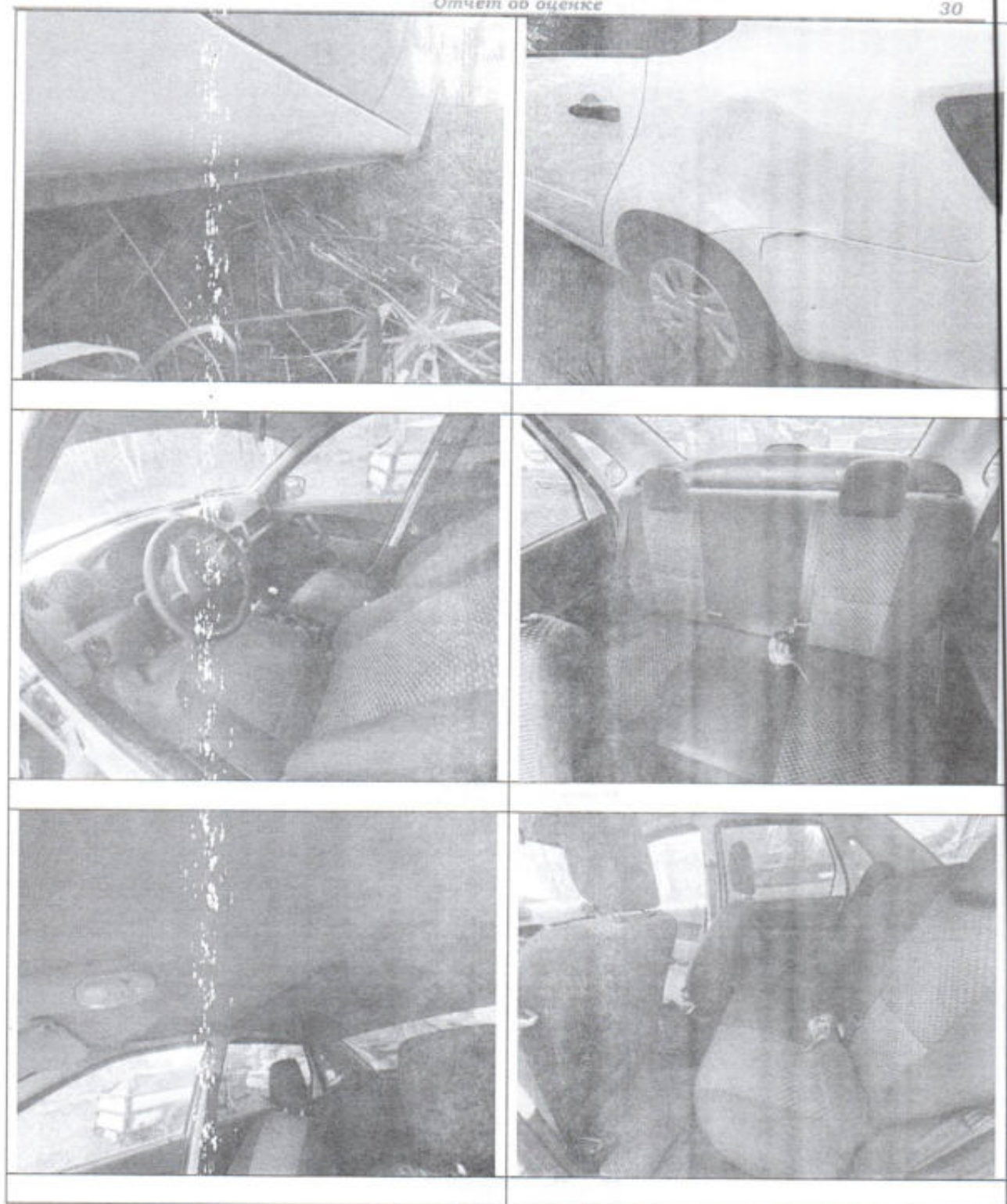

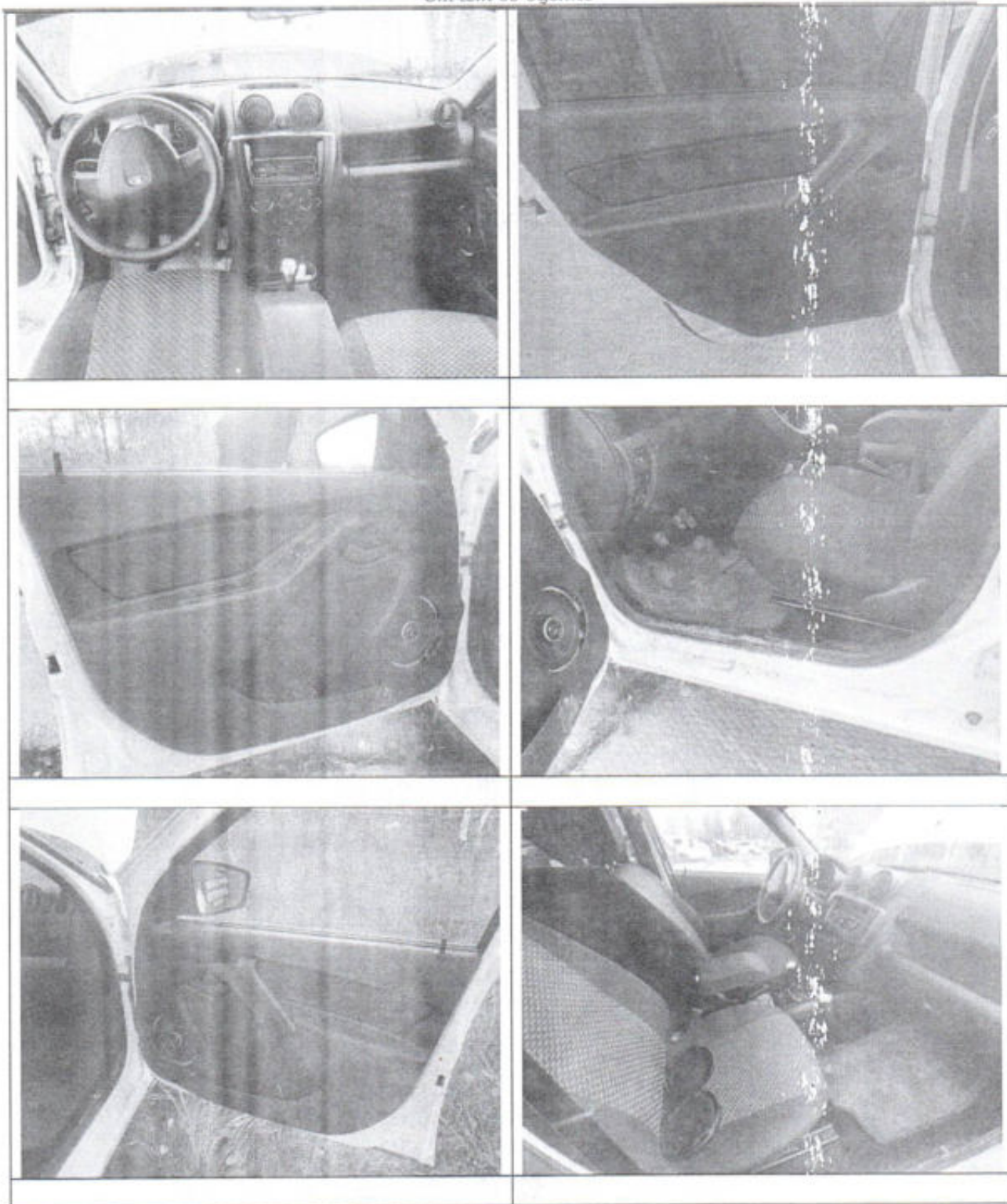

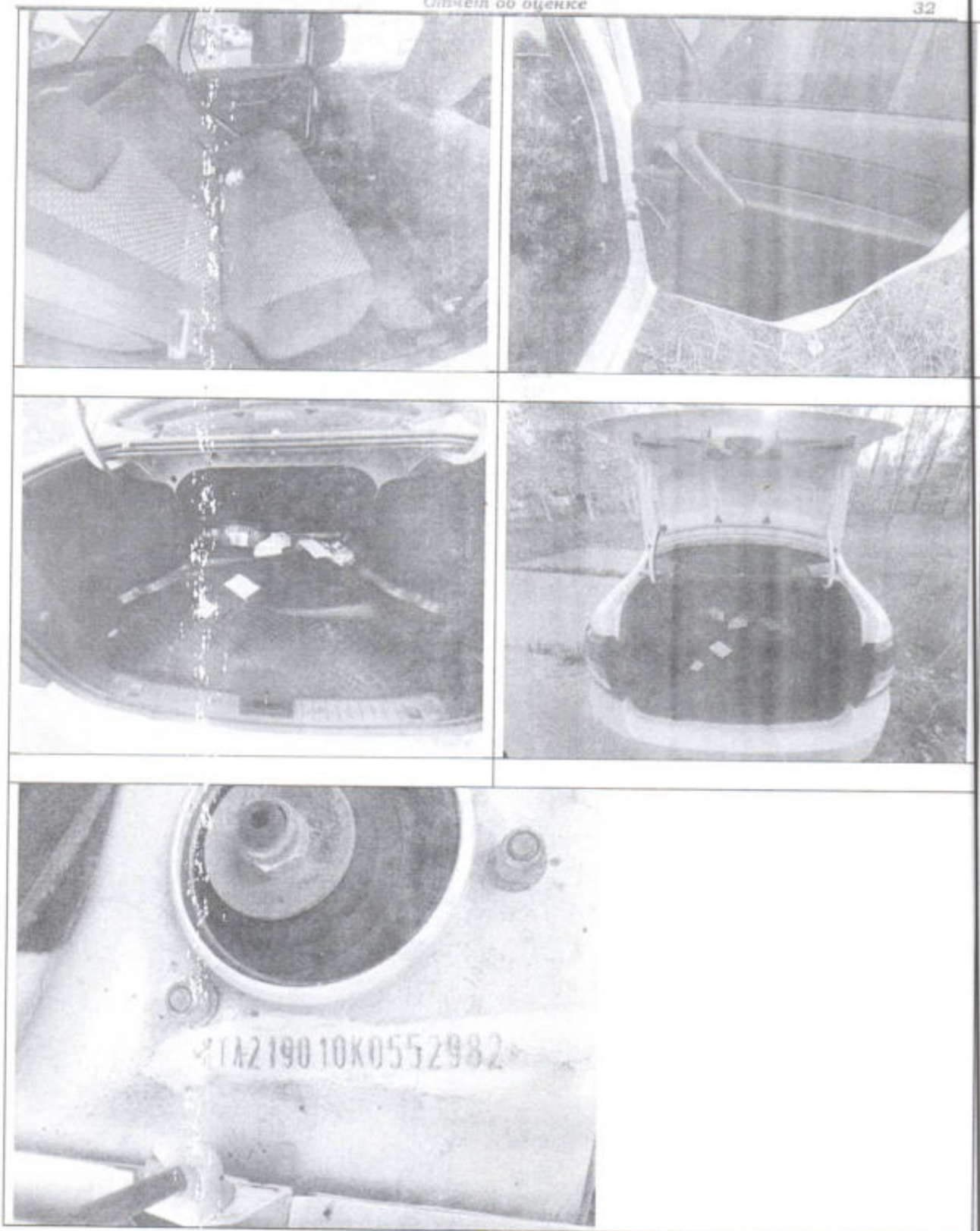

<p>Инициалы (Ф. И. О.) собственника</p> <p>Адрес: 620014, Ханты-Мансийский Автономный округ - Югра АО, Сургут, м. Космонавт, д. 107, кв. 120</p> <p>Дата продажи: 12 июля 2016</p> <p>Адресный листок-уведомление № 0084262016 от 10 июля 2016</p> <p>Инициалы собственника: <i>Иванов</i></p> <p>Свидетельство о регистрации № 50</p> <p>Получатель регистрационной пошлины: <i>Иванов</i></p> <p>Дата регистрации: <i>Иванов</i></p> <p>Инициалы продавца: <i>Иванов</i></p> <p>Дата отката в учет: <i>Иванов</i></p>	<p>Общая оценка</p>	<p>Инициалы (Ф. И. О.) собственника: <i>Иванов</i></p> <p>Адрес: 620014, Ханты-Мансийский Автономный округ - Югра АО, Сургут, м. Космонавт, д. 107, кв. 120</p> <p>Дата продажи: 12 июля 2016</p> <p>Адресный листок-уведомление № 0084262016 от 10 июля 2016</p> <p>Инициалы собственника: <i>Иванов</i></p> <p>Свидетельство о регистрации № 50</p> <p>Получатель регистрационной пошлины: <i>Иванов</i></p> <p>Дата регистрации: <i>Иванов</i></p> <p>Инициалы продавца: <i>Иванов</i></p> <p>Дата отката в учет: <i>Иванов</i></p>	<p>Общая оценка</p>
<p>Инициалы (Ф. И. О.) собственника</p> <p>Адрес: <i>Иванов</i></p> <p>Дата продажи (передачу): <i>Иванов</i></p> <p>Адресный листок-уведомление № 50</p> <p>Инициалы продавца: <i>Иванов</i></p> <p>Свидетельство о регистрации № 50</p> <p>Получатель регистрационной пошлины: <i>Иванов</i></p> <p>Дата регистрации: <i>Иванов</i></p> <p>Инициалы продавца: <i>Иванов</i></p> <p>Дата отката в учет: <i>Иванов</i></p>	<p>Общая оценка</p>	<p>Инициалы (Ф. И. О.) собственника: <i>Иванов</i></p> <p>Адрес: <i>Иванов</i></p> <p>Дата продажи (передачу): <i>Иванов</i></p> <p>Адресный листок-уведомление № 50</p> <p>Инициалы продавца: <i>Иванов</i></p> <p>Свидетельство о регистрации № 50</p> <p>Получатель регистрационной пошлины: <i>Иванов</i></p> <p>Дата регистрации: <i>Иванов</i></p> <p>Инициалы продавца: <i>Иванов</i></p> <p>Дата отката в учет: <i>Иванов</i></p>	<p>Общая оценка</p>

Собственник: Болдырев Сергей Михайлович

Ограничения: Не зарегистрировано

Местонахождение Объекта оценки: ХМАО-Югра, Сургутский р-н, Федоровский пгт, Центральный пер, дом № 8

В присутствии оценщика (обязательно подтверждается фотографиями):

 был включён одометр был произведён запуск ДВС

Характеристики Объекта оценки

Объект оценки	Автомобиль легковой LADA (BA3) GRANTA, год выпуска 2018, VIN: ХТА219010K0552982
Тип кузова	Легковой седан
Поколение	I рестайлинг
VIN	ХТА219010K0552982
Государственный номерной знак	A730PA 186
Цвет	Белый
Тип двигателя	Бензин
Привод	Передний
Мощность двигателя, л.с.	87 л.с
Объем двигателя, куб.см	1596 куб.см
Пробег, км	66 000 км Со слов хозяина. Автомобиль после ДТП, не запускается.
Трансмиссия	Механика
Количество владельцев	2
Салон	Ткань, пластик, состояние удв.
Двигатель	н/д
Коробка передач	Есть
Рулевое управление	Есть
Электрооборудование	Есть
Тормозная система	Есть
Внешний вид	Автомобиль после ДТП. Левая передняя сторона повреждена
Аккумуляторная батарея	Есть
Состояние шин	Удв.
ДТП	По данным ГИБДД - да. По внешнему виду – да
Описание дефектов	Переднее левое крыло под замену Передняя левая блок-фара под замену Передний бампер под замену Лобовое стекло трещина Левое заднее крыло вмятина Бампер задний слева замятие и трещина Начинается коррозия порогов

При осмотре установлено:

Детали (узел, агрегат) Хар-р повреждения, либо отсутствие детали	Окр.	Рем.	Зам.	другое
Переднее левое крыло под замену			+	
Передняя левая блок-фара под замену			+	
Передний бампер под замену			+	
Лобовое стекло трещина			+	
Левое заднее крыло вмятина		+		
Бампер задний слева замятие и трещина			+	
Начинается коррозия порогов		+		

Приложение – Расчет стоимости ремонта

№	Наименование детали	з/ч	ссылка	замена	ссылка
1	стекло лобовое	6 060	https://autosteklo.ru/tomsk/offer/2623/bo r/4599agn?utm_source=ya&utm_medium =cpc&utm_campaign=y_avtosteklo_tume n_poisk&utm_content=avtosteklo_tovarn oe&yclid=6663425277982932991	4 060	https://hantymansiysk.vusluge.ru /prices/category/kuz ovnye-raboty
2	фара пер лев	6 200	https://krab72.ru/catalog/detail/fara_leva ya_lada_granta_2190_fl_2018_25_1/?aut ofilter=2810	1 020	https://hantymansiysk.vusluge.ru /prices/category/avt oelektrika
3	бампер передний (окрашенный)	5 990	https://www.car-team.ru/collection/granta/product/peredni y-bamper-na-lada-granta-fl-okrashennyy?ysclid=mg5y6nxrqf6249352 32	1 630	https://hantymansiysk.vusluge.ru /prices/category/kuz ovnye-raboty
4	решетка радиатора	1 000	https://www.avito.ru/tyumen/zapchasti_i_aksessuary/reshetka_bampera_lada_grant a_2997282634?context=H4sIAAAAAAAA_wE_AMD_YToyOntzOjEzOjUjSb2NhbFByaW9yaXR5IjtiOjE7czoXOjI4IjtzOjE2OjUjVd1hTa m0zUmxLZEI3ani3Ijt94W_HYj8AAAA		
5	ПТФ п лев	2 400	https://krab72.ru/catalog/detail/fara_proti votumannaya_lada_granta_2190_2011_2 015_23/?ysclid=mg5ye2sgcf68778962	1 020	https://hantymansiysk.vusluge.ru /prices/category/avt oelektrika
6	усилитель пер бампера	3 000	https://nvs-car.ru/product/usilitel-perednego-bampera-lada-kalina-2-granta-granta-fl-datsun/?ysclid=mg5yftvkis430907331	610	https://hantymansiysk.vusluge.ru /prices/category/kuz ovnye-raboty
7	крыло пер лев (окрашенное)	9 290	https://rs-motor.ru/vneshniy-tuning/kuzovnyye-detali/krylo-peredneye-levoye-okrashennyy-lada-granta2?ysclid=mg5ygz543u882134360	1 420	https://hantymansiysk.vusluge.ru /prices/category/kuz ovnye-raboty
8	подкрыло пер лев	1 140	https://xn--80aai0a.xn--80asehdb/shop/granta/body-granta/26669-podkrylok-perednego-kryla-fetrovyj-levyj-dlja-lada-granta-fl.html		
9	лонжерон пер лев	14 400	https://www.avto-opt.ru/catalog/lada-granta-kalina-2/kuzovnyye-detali-2190-granta/2190-lonzheron-perednij-levyj-v-sbore-lada-granta-vaz-11180-8403281-99/?ybaip=1	14 190	https://hantymansiysk.vusluge.ru /prices/category/kuz ovnye-raboty
10	брызговик металлический (окрашенный)	2 000	https://www.avito.ru/tyumen/zapchasti_i_aksessuary/bryzgovik_motornogo_otseka_levyy_lada_granta_i_20112018_75766601 22?context=H4sIAAAAAAAA_wE_AMD_YToyOntzOjEzOjUjSb2NhbFByaW9yaXR5IjtiOj A7czoXOjI4IjtzOjE2OjUjBUFAxOFJsVVFodH BIWmE3Ijt9kDEbuT8AAAA	0	к замене крыла
11	Рамка радиатора	5 000	https://www.avito.ru/ryazan/zapchasti_i_aksessuary/ramka_radiatora_lada_granta_7657420689?slocation=621540&context =H4sIAAAAAAAA_wE_AMD_YToyOntzOjE zOjUjSb2NhbFByaW9yaXR5IjtiOjA7czoXOjI4 IjtzOjE2OjI4ejdVTVFhVkg1ZlIEOVA1Ijt9IK VBfj8AAAA	4 060	https://hantymansiysk.vusluge.ru /prices/category/kuz ovnye-raboty

№	Наименование детали	з/ч	ссылка	замена	ссылка
12	рычаг подвески пер лев	6 124	https://autodemic.ru/product/rychagi-peredney-podveski-lada-kalina-granta-nizhniy-levyy?utm_source=ya&utm_medium=cpc&utm_campaign=cid_119072686 cname_723aud_tm_k_rf_tovarnaya-kampaniya_opts ctype_type1&utm_content=109405252&ybaip=1&yclid=14878801.13511464959	1 630	https://hanty-mansiysk.vusluge.ru/prices/category/diagnostika-i-remont-hodovoj
13	кулак пов пер лев	4 590	https://autostol63.ru/granta/standartnoe-granta/kulak-povorotnyj-levyj-lada-kalina--granta--priora-bez-abs.html	820	https://hanty-mansiysk.vusluge.ru/prices/category/diagnostika-i-remont-hodovoj
14	тяга рулев пер лев	1 050	https://original-detal.ru/catalog/rulevoe-upravlenie/mekhanizm_rulevoy/tyaga_rulevoy_trapetsii_usy/183710/?ysclid=mg5yxpts3s625100189	1 060	https://hanty-mansiysk.vusluge.ru/prices/category/rulevaya-sistema
15	крыло зад лев (рихтовка)	0		6 090	https://hanty-mansiysk.vusluge.ru/prices/category/kuzovnye-raboty
16	крыло зад лев (окраска)			7 300	https://hanty-mansiysk.vusluge.ru/prices/category/kuzovnye-raboty
17	бампер задний (окрашенный)	5 690	https://www.car-team.ru/collection/granta/product/zadnyj-bamper-lada-granta-fl-sedan?ysclid=mg5z7cv6ms113428274	1 630	https://hanty-mansiysk.vusluge.ru/prices/category/kuzovnye-raboty
18	установка а/м на ступель	0		4 060	https://hanty-mansiysk.vusluge.ru/prices/category/kuzovnye-raboty
19	устранение перекоса геометрии пер части	0		12 170	https://hanty-mansiysk.vusluge.ru/prices/category/kuzovnye-raboty
20	развал-схождение			1 500	https://tyu.freshautoservice.ru/service/avtoservis/podveska/skhod-razval-3d/lada-vaz/
21	компьютерная диагностика			1 830	https://hanty-mansiysk.vusluge.ru/prices/category/avtoelektrika
	ИТОГО	140 034			
	с учетом округления	140 000			



https://autosteklo.ru/tonisk/offer/2623/bor/4599agn?utm_source=ya&utm_medium=cpc&utm_campaign=y_avtosteklo_tumen_poisk&utm_content=avtosteklo_tovarnoe&yclid=6663425277982932991



https://krab72.ru/catalog/detail/fara_levaya_lada_granta_2190_fl_2018_25_1/?autofilter=2810



https://www.car-team.ru/collection/granta/product/peredniy-bamper-na-lada-granta-fl-okrashennyy?ysclid=mg5y6nrxqf624935232

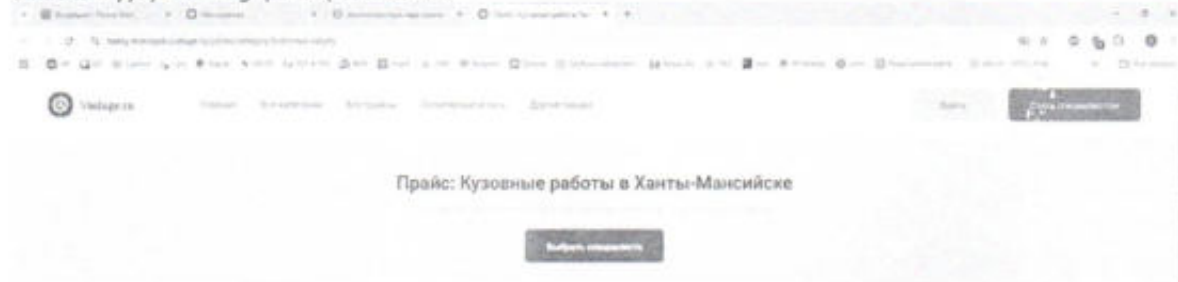

Стоимость услуг		Специалисты в данной категории: 808	
Кузовной ремонт			
Устранение дефектов лакокрасочного покрытия	4500 руб.	Устранение дефектов лакокрасочного покрытия	12170 руб.
Устранение царапин лакокрасочного покрытия	20000 руб.	Устранение царапин лакокрасочного покрытия	31400 руб.
Снятие лакокрасочного покрытия	16000 руб.	Реставрация лакокрасочного покрытия	3400 руб.
Реставрация лакокрасочного покрытия	4000 руб.	Реставрация лакокрасочного покрытия	1480 руб.
Реставрация лакокрасочного покрытия	4000 руб.	Реставрация лакокрасочного покрытия	2500 руб.
Реставрация лакокрасочного покрытия	4000 руб.	Реставрация лакокрасочного покрытия	1000 руб.
Реставрация лакокрасочного покрытия	4000 руб.	Реставрация лакокрасочного покрытия	11000 руб.
Реставрация лакокрасочного покрытия	4000 руб.	Реставрация лакокрасочного покрытия	4800 руб.
Реставрация лакокрасочного покрытия	4000 руб.	Реставрация лакокрасочного покрытия	1800 руб.
Реставрация лакокрасочного покрытия	4000 руб.	Реставрация лакокрасочного покрытия	10000 руб.
Реставрация лакокрасочного покрытия	4000 руб.	Реставрация лакокрасочного покрытия	3000 руб.
Реставрация лакокрасочного покрытия	4000 руб.	Реставрация лакокрасочного покрытия	32400 руб.
Реставрация лакокрасочного покрытия	4000 руб.	Реставрация лакокрасочного покрытия	16000 руб.

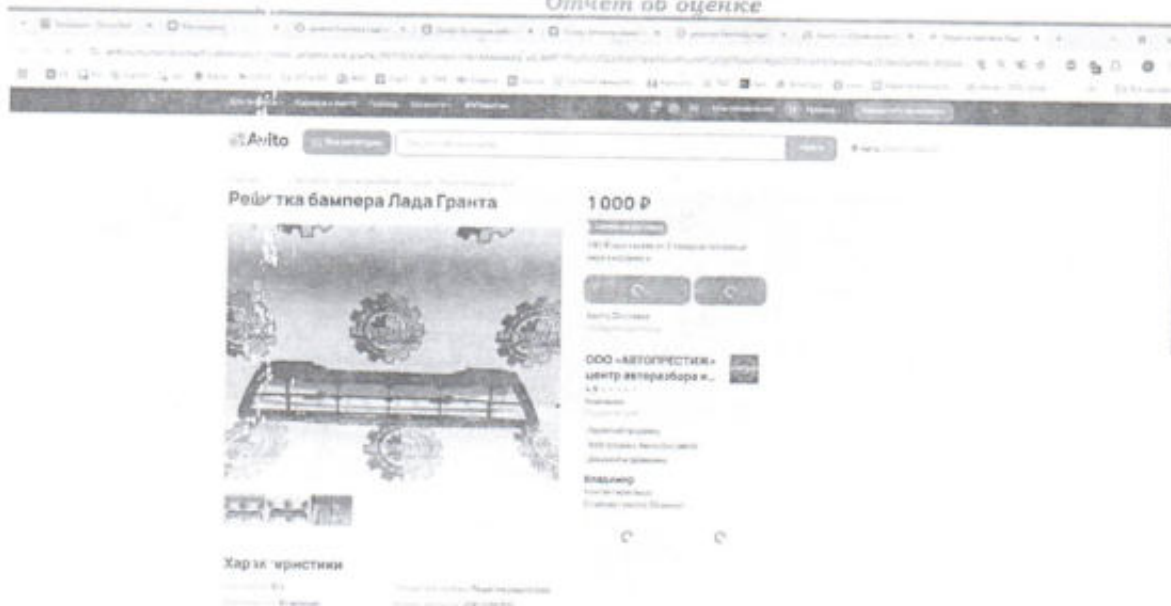

https://www.avito.ru/tyumen/zapchasti_i_aksessuary/reshetka_bampera_lada_granta_2997282634?context=H4sIAAAAAAAAA_wE_AMD_YToyOntzOjEzODs6b2NhbnFBYyaW9yaXR5IjtiOjE7czoxOU41jtzOjE2OjJvd1hTam0zUmxLZEI3anI3Ijt94W_HYj8AAAA



https://krab72.ru/catalog/detail/fara_protivotumannaya_lada_granta_2190_2011_2015_23/?ysclid=mg5ye2sgcf68778962

nvscar

Усилитель переднего бампера Лада Калина 2, Гранта, Гранта ФЛ, Датсун (катафорез) (8450013447)

3 000 руб.

Под заказ

3 000 руб.

Купить

Оплата и доставка МПР VISA

<https://nvs-car.ru/product/usilitel-perednego-bampera-lada-kalina-2-granta-granta-fl-datsun/?ysclid=mg5yftvkis430907331>

RS Motor.ru

Заводское переднее левое крыло (окрашенное) для Лада Гранта 2

9 290 р.

КУПИТЬ

Оформить заказ

<https://rs-motor.ru/vneshniy-tuning/kuzovnyye-detali/krylo-peredneye-levoye-okrashennyy-lada-granta2?ysclid=mg5ygz543u882134360>



<https://xn--80aal0a.xn--80asehdb/shop/granta/body-granta/26669-podkrylok-perednego-kryla-fetrovyj-levyj-dlja-lada-granta-fl.html>



<https://www.avto-opt.ru/catalog/lada-granta-kalina-2/kuzovnye-detali-2190-granta/2190-lonzhernon-perednij-levyj-v-sbore-lada-granta-vaz-11180-8403231-99/?ybaip=1>



https://autodemic.ru/product/rychagi-peredney-podveski-lada-kalina-granta-nizhniy-levyy?utm_source=ya&utm_medium=cpc&utm_campaign=cid_119072686|cname_723aud_tm_k_rf_tovarnaya-kampaniya_opts|ctype_type1&utm_content=109405252&ybaip=1&yclid=1487880113511464959

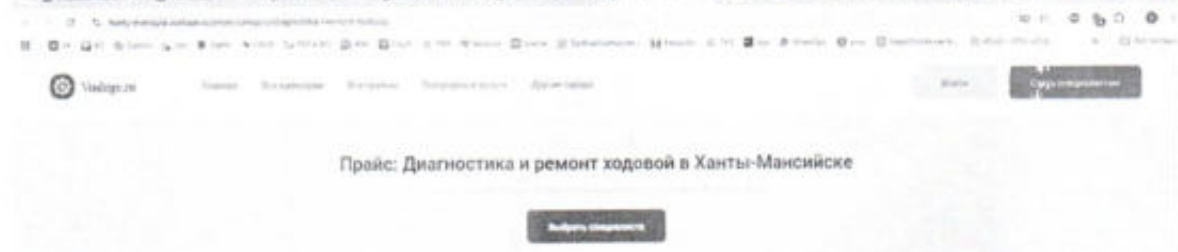

Стоимость услуг

Диагностика ходовой части автомобиля	1400 руб.	Замена стоек стабилизатора	1500 руб.
Замена стоек стабилизатора	820 руб.	Замена стоек стабилизатора	820 руб.
Замена сайент-пружин (задние)	2500 руб.	Замена рычагов (задние)	1600 руб.
Замена рычагов (задние)	1600 руб.	Замена сайент-пружин рычагов (задние)	1900 руб.
Замена подушек ступицы	2400 руб.	Замена ступицы амортизатора	1600 руб.
Замена пружины ступицы	2000 руб.	Замена амортизатора передний	2500 руб.
Замена пружин балки	4000 руб.	Замена рычагов задней подвески	1900 руб.
Замена рулевой тяги	4200 руб.	Замена подушки ступицы задней подвески	2400 руб.
Замена подушки задней подвески	2000 руб.	Замена амортизатора задней подвески	1600 руб.
Замена пружины задней подвески	1600 руб.*	Замена ступицы и сайент-пружин амортизатора	2500 руб.
Замена рычагов задней подвески	4800 руб.		

Специальностей в данной категории: **827**

Категории

- Ремонт авто
- Помощь в дороге
- Техническое обслуживание и ремонт авто
- Автостраховка
- Климатическое оборудование
- Диагностика
- Коробка переключения передач
- Тюнинг автомобиля
- Ремонт и замена деталей авто
- Транспорт

Пункты специальности по ремонту ходовой с последними отзывами

<https://hanty-mansiysk.vusluge.ru/prices/category/diagnostika-i-remont-hodovoj>

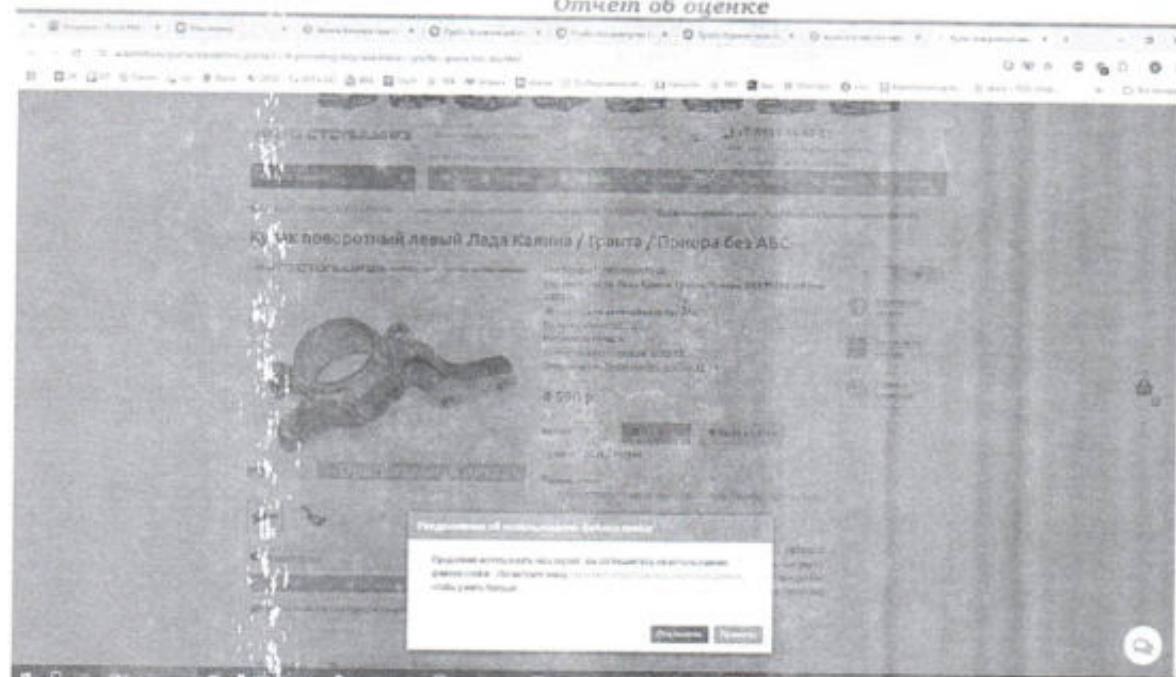

https://autostol63.ru/granta/standartnoe_granta/kulak-povorotnyj-levyj-lada-kalina---granta---priora-bez-abs.html

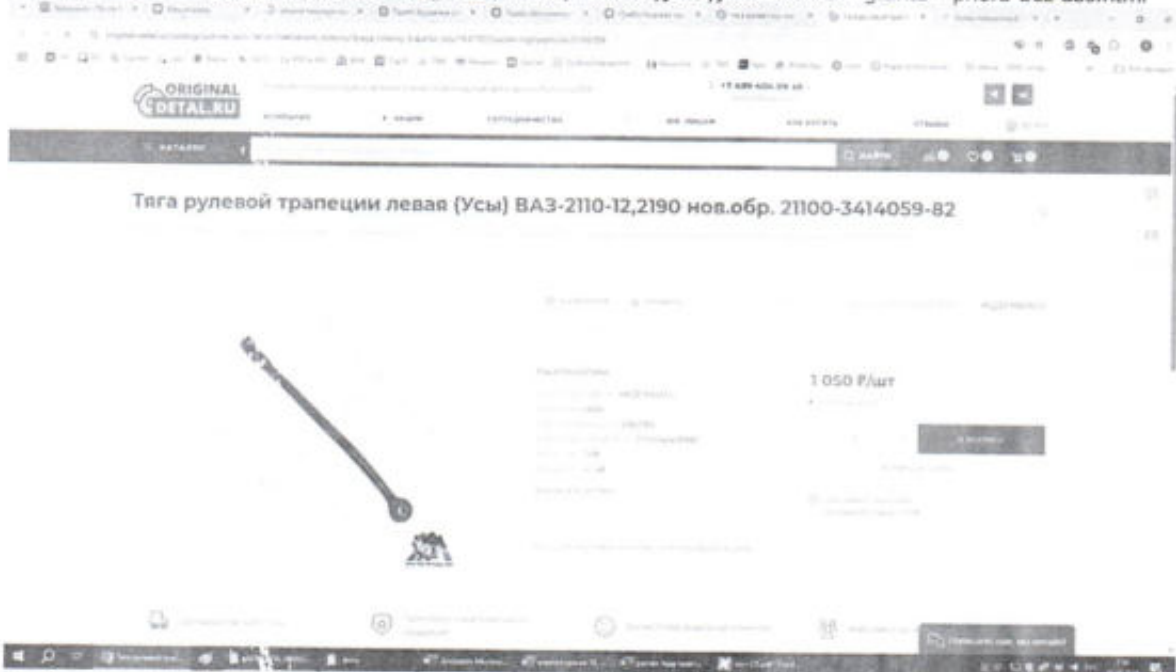

https://original-detal.ru/catalog/rulevoe_upravlenie/mekhanizm_rulevoy/tyaga_rulevoy_trapetsil_usy/183710/?ysclid=mg5yxpts3s625100189

Сход развал 3d для LADA (VA3) в Тюмени

от 1500 P

Записаться

Услуги и цены

Смотреть

Avito

Рамка радиатора LADA granta

5 000 P

Андрей Полтавский

Характеристики

https://tyu.freshautoservice.ru/service/avtoservis/podveska/skhod-razval-3d/lada-vaz/

https://www.avito.ru/ryazan/zapchasti_i_aksessuary/ramka_radiatora_lada_granta_7657420689?slocation=621540&context=H4sIAAAAAAAAA_wE_AMD_YToyOntzOjEzOjIsb2NhbFByaW9yaXR5IjtiOjA7czoxOjI4IjtzOjE2OjI4ejdVTVFhVkg1ZlIEOVA1Ijt9IKVBfj8AAAA

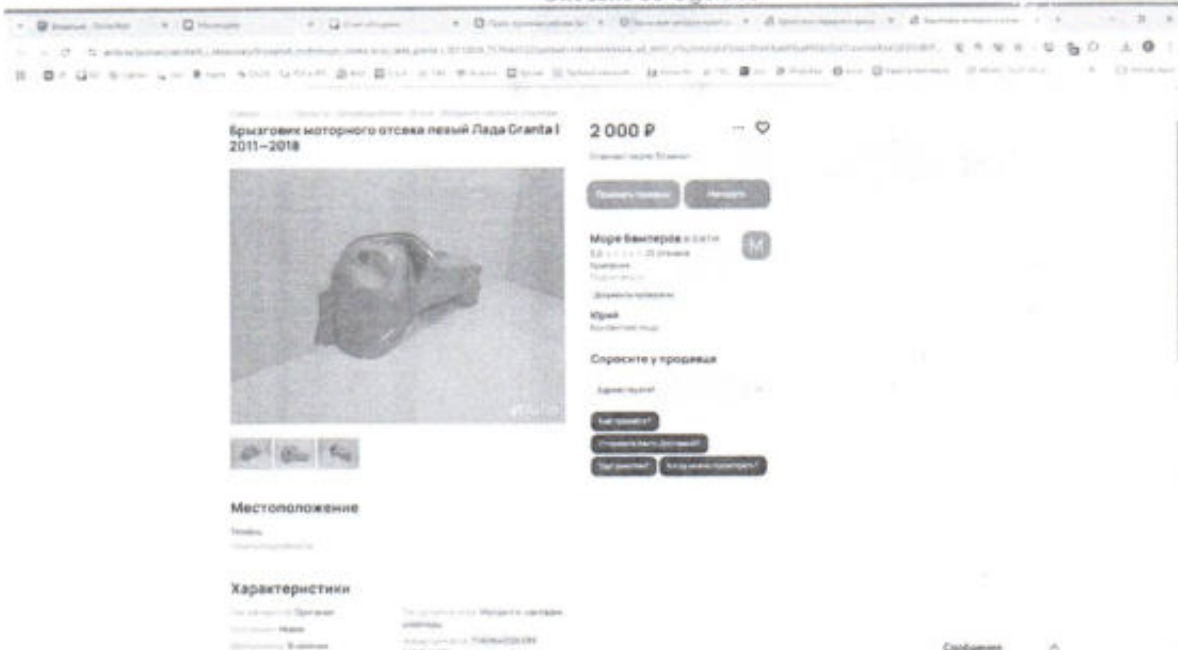

https://www.avito.ru/tyumen/zapchasti_i_aksessuary/bryzgoviki_motornogo_otseka_levyy_lada_granta_20112018_7576660122?context=H4sIAAAAAAAAA_wE_AMD_YT0yOntzOJEzOUsb2NhbFByaW9yaXR5IjtiOjA7czoXOi4IjtzOjE2OjBUBFAxOFJsVVFodHBiWmE3Ij9kDEbuT8AAAA

АА Авто

BA3 (LADA) Granta 1.6 MT, 2018, 154 000 км

370 000 Р

Возраст: 7 лет 11 мес.

Пол: Женский

Состояние: Хорошее

Средства у продавца: Зарплатный

Сделка: Наличные

Средства покупателя: Зарплата

Средства продавца: Зарплата

370 000 Р

Возраст: 7 лет 11 мес.

Пол: Женский

Состояние: Хорошее

Средства у продавца: Зарплатный

Сделка: Наличные

Средства покупателя: Зарплата

Средства продавца: Зарплата

Характеристики

Год выпуска: 2018	Тип двигателя: Бензин
Мощность: 105 (143) л.с.	Трансмиссия: Механика
Объем бака: 44 л.	Коробка: Механика
Максимальная скорость: 170 км/ч	Тип топлива: Бензин
Расход топлива: 6,8 л/100 км	Тип привода: Передний
Объем багажника: 150 л	Тип кузова: Седан
Объем двигателя: 1598 см³	Тип коробки: Механика
Максимальная нагрузка: 150 кг	Тип двигателя: Бензин
Объем двигателя: 1598 см³	Тип привода: Передний

Сопоставляет цены

Цена предложения: 407 000 Р	Средняя рыночная цена: 370 000 Р
------------------------------------	---

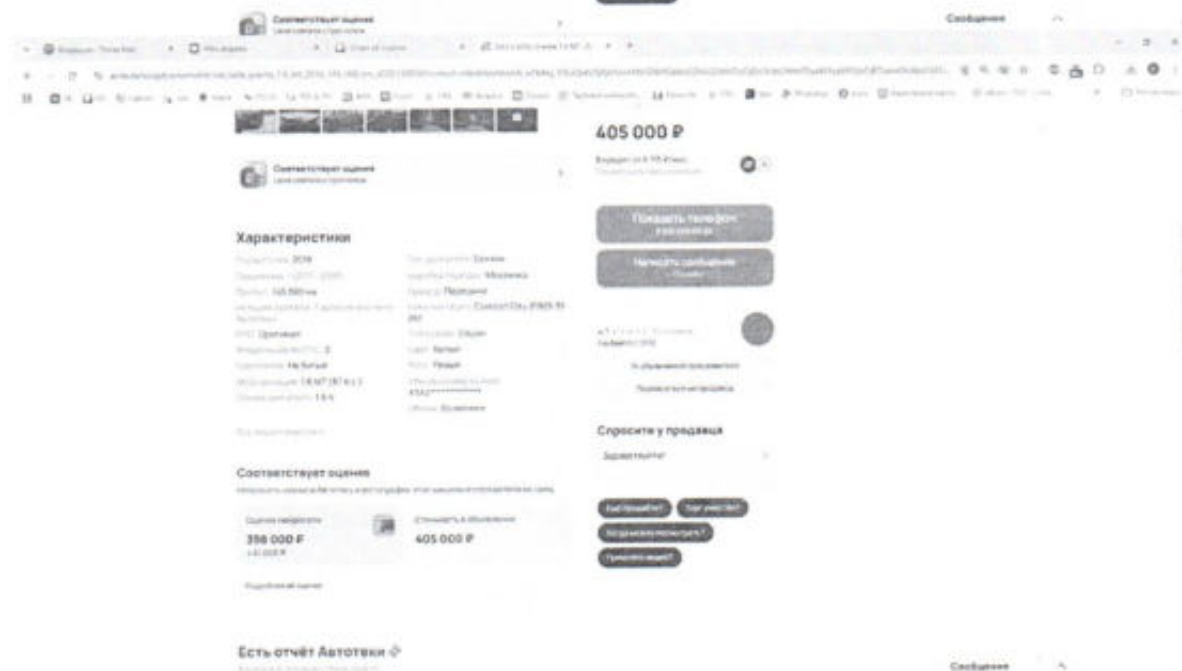
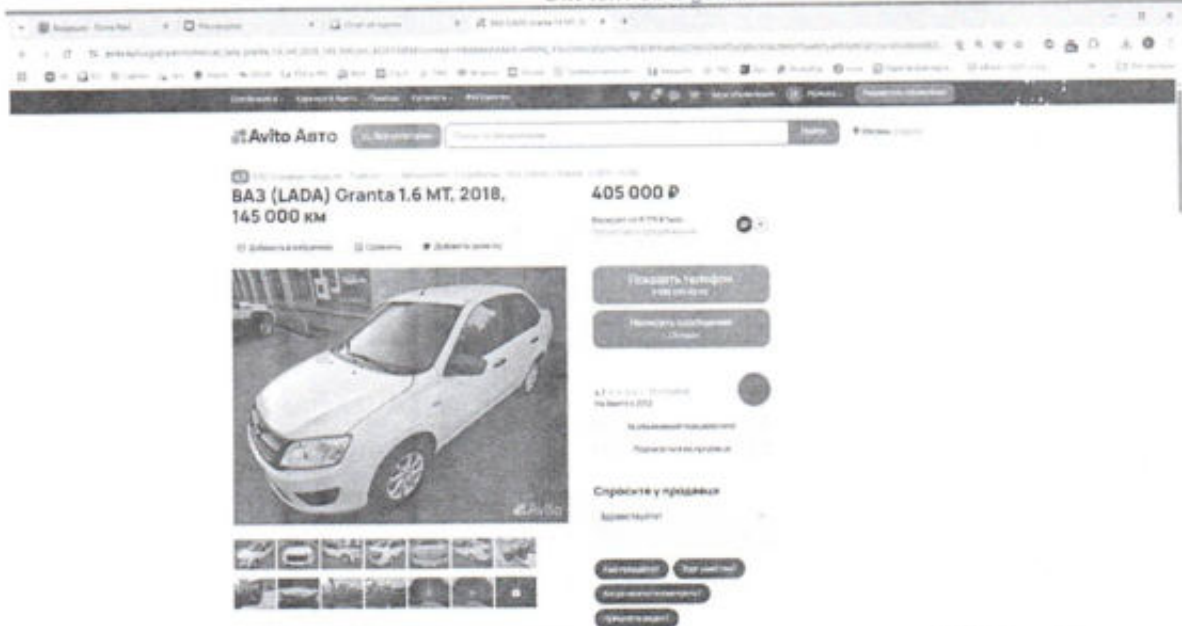

**КВАЛИФИКАЦИОННЫЙ АТТЕСТАТ
В ОБЛАСТИ ОЦЕНОЧНОЙ ДЕЯТЕЛЬНОСТИ**

№ 037831-2 « 03 » июня 20 24 г.

Настоящий квалификационный аттестат в области оценочной деятельности по направлению оценочной деятельности

«Оценка движимого имущества»

выдан **Горячевой Елене Сергеевне**

на основании решения федерального бюджетного учреждения
«Федеральный ресурсный центр»

от « 03 » июня 20 24г. № 351

Директор

А.С. Бункин

Квалификационный аттестат выдается на три года и действует
до « 03 » июня 20 27 г.



г. Тюмень, Россия

«10» января 2025 г.

ПОЛИС ОБЯЗАТЕЛЬНОГО СТРАХОВАНИЯ ОТВЕТСТВЕННОСТИ ОЦЕНЩИКА
№ 19914/776-60002/25

Настоящий Полис выдан Страховщиком в подтверждение условий Договора обязательного страхования ответственности оценщика № 19914/776-60002/25 (далее Договор страхования, заключенного между Страхователем и Страховщиком, настоящим частью которого он является. Настоящий Полис не изменяет, не дополняет условия Договора страхования, при наличии противоречий между настоящим Полисом и Договором страхования, преимущественную силу имеет Договор страхования.

1. **СТРАХОВАТЕЛЬ:**
Горенко Елена Сергеевна
Р/сч 720301320000
2. **СТРАХОВЩИК:**
Акционерное Общество «АльфаСтрахование»
Россия, 119293, г. Москва, вн.тер.г. муниципальный округ Даниловский, пр-т Пашкова, д. 15, помещ. 215,
ИНН 7703016034, ОГРН 770301001
Лицензия СИ № 2230 от «15» сентября 2024 г.
3. **ПЕРИОД СТРАХОВАНИЯ:**
С 00:00 часов «10» января 2025 г. по 24:00 часов «14» января 2025 г. (Период страхования)
4. **СТРАХОВАЯ СУММА:**
30 000 000,00 (Тридцать миллионов и 00/100) рублей по всем страховым случаям
5. **ЛИМИТЫ ОТВЕТСТВЕННОСТИ:**
30 000 000,00 (Тридцать миллионов и 00/100) рублей по каждому страховому случаю
6. **ФРАНШИЗА:**
10% от страховой суммы, указанной в разделе 12 настоящего Договора, по всем страховым случаям по возмещению судебных и иных расходов Страхователя.
7. **ОБЪЕКТ СТРАХОВАНИЯ:**
не установлено
8. **СТРАХОВЫЙ СЛУЧАЙ:**
В соответствии с п. 2.1.1. Правил:
8.1. Страховым случаем с учетом всех положений, определений и исключений, предусмотренных настоящим Договором и Правилами страхования, является установленный наступивший в законную силу решением суда или арбитражного суда или Страховщиком факт причинения ущерба действиями (бездействиями) оценщика в результате нарушения требований федеральных стандартов оценки, стандартов и правил оценочной деятельности, установленных саморегулируемой организацией оценщиков, членом которой является оценщик на момент причинения ущерба.
8.2. Страховым случаем также является возникновение непредвиденных судебных и иных расходов Страхователя, связанных с удовлетворением ему требований (исков, претензий) о возмещении вреда при наступлении ответственности за причинение, которого застрахован по настоящему Договору, при условии, что такие расходы предварительно письменно согласованы со Страховщиком и такие расходы произведены с целью оплатить требования и/или претензии о возмещении вреда или иных расходов.
9. **ЗАСТРАХОВАННАЯ ДЕЯТЕЛЬНОСТЬ:**
Оценочная деятельность, т.е. деятельность Страхователя, направленная на установление в отношении объекта оценки рыночной или иной стоимости, предусмотренной Федеральными стандартами оценки.
10. **ТЕРРИТОРИЯ СТРАХОВАНИЯ:**
Территория страхования: Российская Федерация

СТРАХОВЩИК

АО «АльфаСтрахование»



Настоящим от лица авторитетных органов, включая органы власти, города Тюмени, филиала Уральского регионального центра АО «АльфаСтрахование».

Володина Анна Александровна

Датировать: 443062 IN от 21.10.2023

Менеджер филиала по стороне Страховщика, Митускина Татьяна Александровна
Тел: (3452) 55-45-41, 672112, электронная почта: kashubskaya@alfastroy.ru

АО «АльфаСтрахование», ул. Дубовицкая, д. 15, Тюмень, 625000, Тюменская область, Россия. Сайт: www.alfastroy.ru





г. Тюмень, Россия

«11» ноября 2024 г.

**ПОЛИС СТРАХОВАНИЯ ОТВЕТСТВЕННОСТИ ЮРИДИЧЕСКОГО ЛИЦА ПРИ ОСУЩЕСТВЛЕНИИ ОЦЕНОЧНОЙ ДЕЯТЕЛЬНОСТИ
№ 7591R/776/50056/24**

Настоящий Полис (далее Страховщиком в подтверждение условий Договора обязательного страхования ответственности оценщика № 7591R/776/50056/24 (далее Договор страхования), заключенного между Страхователем и Страховщиком, неотъемлемой частью которого он является. Настоящий Полис не изменяет, не дополняет условий Договора страхования, при наличии противоречий между настоящим Полисом и Договором страхования, преимущественную силу имеет Договор страхования.

1. СТРАХОВАТЕЛЬ:

ООО «АССОЦИАЦИЯ АЛКО»
Россия, 625000 г. Тюмень, ул. Хохлаева, 52, офис 3
ИНН: 7203391553 КПП: 720301001

2. СТРАХОВЩИК:

Акционерное Общество «АльфаСтрахование»
Россия, 115280, г. Москва, ан-тер с муниципальный округ Даниловский, пр-кт Лихачева, д. 15, помещ. 2/15
ИНН: 7713056834 КПП: 775001001
Лицензия СИ № 2239 от «16» сентября 2024 г.

3. ПЕРИОД СТРАХОВАНИЯ:

С 00:00 часов «30» ноября 2024 г. по 24:00 часов «29» ноября 2025 г. (Период страхования)

4. СТРАХОВАЯ СУММА:

120 000 000,00 (Сто двадцать миллионов и 00/100) рублей по всем страховым случаям.

5. ЛИМИТЫ ОТВЕТСТВЕННОСТИ:

120 000 000,00 (Сто двадцать миллионов и 00/100) рублей по каждому страховому случаю

10% от страховой суммы, указанной в разделе 12 настоящего Договора, по всем страховым случаям по возмещению судебных и иных расходов Страхователя.

6. ФРАНШИЗ:

Не установлена.

7. ОБЪЕКТ СТРАХОВАНИЯ:

В соответствии с п. 2.1.2 Правил.

8. СТРАХОВОЙ СЛУЧАЙ:

8.1. Страховым случаем являются события, предусмотренные п. 6.1 настоящего Договора, с наступлением которых возникает обязанность Страховщика произвести страховую выплату Выгодоприобретателям, вред имущественным интересам которых нанесен в результате Застрахованной деятельности Страхователя.

8.2. Страховым случаем также является возмещение непредвиденных судебных и иных расходов Страхователя, связанных с заявленными ему требованиями (исками, претензиями) о возмещении вреда, риск наступления ответственности за причинение которого застрахован по настоящему Договору, при условии что такие расходы предварительно письменно согласованы со Страховщиком и такие расходы произведены с целью склонить требования (иски, претензии) о возмещении вреда или снизить размер возмещения.

9. ЗАСТРАХОВАННАЯ ДЕЯТЕЛЬНОСТЬ:

Профессиональная деятельность сотрудников Страхователя, направленная на установление в отношении объектов оценки рыночной или иной стоимости, предусмотренной федеральными стандартами оценки. Сотрудниками Страхователя являются оценщики – физические лица, право осуществления оценочной деятельности которых не приостановлено, соответствующие требованиям статьи 24 Федерального закона от 29.07.1998 № 135-ФЗ «Об оценочной деятельности в Российской Федерации» (с изменениями и дополнениями), выполняющие работу в пределах объема их профессиональной (оценочной) деятельности на основании трудового договора, заключенного со Страхователем.

10. ТЕРРИТОРИЯ СТРАХОВАНИЯ:

Территория страхования: Российская Федерация.

СТРАХОВЩИК

АО «АльфаСтрахование»
Тюменский филиал

М.П.

Начальник отдела корпоративных продаж
Блока корпоративных продаж Тюменского
филиала Уральского регионального центра

Волошина Анна Александровна

Принят через Деловую Яму 11.11.2024 08:43 Служба 03
88024210000-2019-0017-4-1757307
Страница 1 из 2



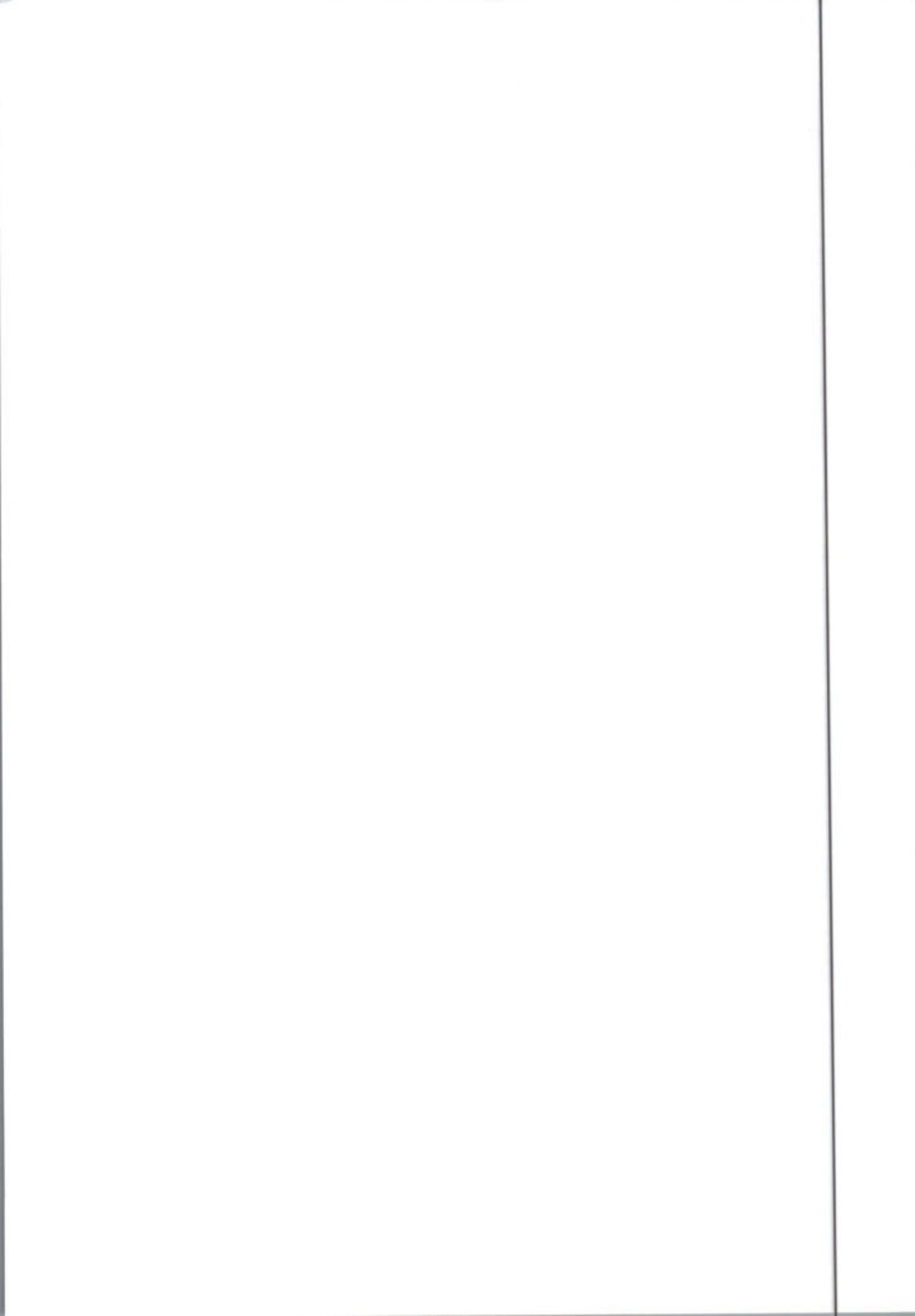

ОДОБРЕНО

Заключение к отчету № 2054-Р/2025 от 02.10.2025

Сведения об Оценщике и Заказчике	
Заказчик	Банк ВТБ (публичное акционерное общество), ИНН: 7702070139, местонахождение: 191144, г. Санкт-Петербург, Дегтярный переулок, д. 11, лит. А
Оценщик	ООО Ассоциация АЛКО Почтовый адрес: 625000, г.Тюмень, ул.Хохрякова, 52/3 ИНН 7203391553, ОГРН 1167232077077, дата присвоения: 10.09.2002 г. Полис страхования оценщиков при осуществлении профессиональной деятельности № №7591R/776/50056/24 от 11.11.2024 г., выдан АО "АльфаСтрахование" Срок действия с 30.11.2024 г. по 29.11.2025 Страховая сумма – 120 000 000 руб.
Основание проведения оценки	Договор № Запрос от 2025-09-19
Оценку проводили	Оценщик: Горячева Елена Сергеевна
Сведения об оцениваемом объекте	
Объект оценки	VIN: ХТА219010K0552982 Собственник: Болдырев Сергей Михайлович Владельцы: 2 Производитель: Iada (ваз) Модель: GRANTA Поколение: I Рестайлинг Год выпуска: 2018 КПП: механика Тип привода: передний Тип двигателя: бензин Пробег: 66 000 км. Руль: левый Объем двигателя (см3): 1596.00 Наличие повреждений: Нет Аварии: Да Машина на ходу: Нет Технология 1 визит: Нет
Цель оценки	Для суда/банкротства Оценка применима также для других целей
Осмотр ТС внешний	Осмотр ТС внешний (задание от Банка): Возможен Осмотр ТС внешний Оценщиком: Осмотр проведен Дата внешнего осмотра: 29.09.2025
Осмотр ТС внутренний	Осмотр ТС внутренний (задание от Банка): Возможен Осмотр ТС внутренний Оценщиком: Осмотр проведен
Проведение тех. диагностики	Проведение тех. диагностики, инфо от Банка: Без диагностики Проведение тех. диагностики, инфо от ОК: Без диагностики
Дефектовочная ведомость	Нет
Дата оценки	30.09.2025
Дата составления заключения	02.10.2025
Стоимость ТС в хор. тех. состоянии, руб.	370 000
Всего ст-сть дефектов, руб.	140 000
- дефектов выявленных, руб.	140 000
- дефектов скрытых (экспертная корректировка), руб.	—
РЫНОЧНАЯ СТОИМОСТЬ, руб	
Рыночная стоимость объекта оценки, руб.	230 000 (двести тридцать тысяч) рублей Если собственник ТС - юр. лицо/ИП, указанная стоимость включает НДС

Оценка проведена в соответствии с Законом № 135-ФЗ от 29.07.1998 г. "Об оценочной деятельности в Российской Федерации", с внесенными изменениями и дополнениями, Федеральными стандартами оценки (ФСО №№ I-VI, №№9-10), введенными приказами Минэкономразвития РФ от 14 апреля 2022 г. N 200, от 1 июня 2015 г. № 327, от 01.06.2015 г. № 328, стандартами оценочной деятельности, установленным саморегулируемой организацией (СРО оценщиков), членом которой является Оценщик, подготовивший отчет - стандарты Некоммерческое партнерство саморегулируемая организация «Деловой Союз Оценщиков»

При отсутствии осмотра и/или диагностики ТС, указанная оценка может не отражать рыночной стоимости данного ТС с учетом его технического состояния. В случае предоставления возможности осмотра и проведения технической диагностики ТС, рыночная стоимость данного ТС может быть изменена.

Заключение и Отчет утвердил:

Оценщик
ООО Ассоциация АЛКО

Горячева Елена Сергеевна

